

X'hemm fil-Kaxxa

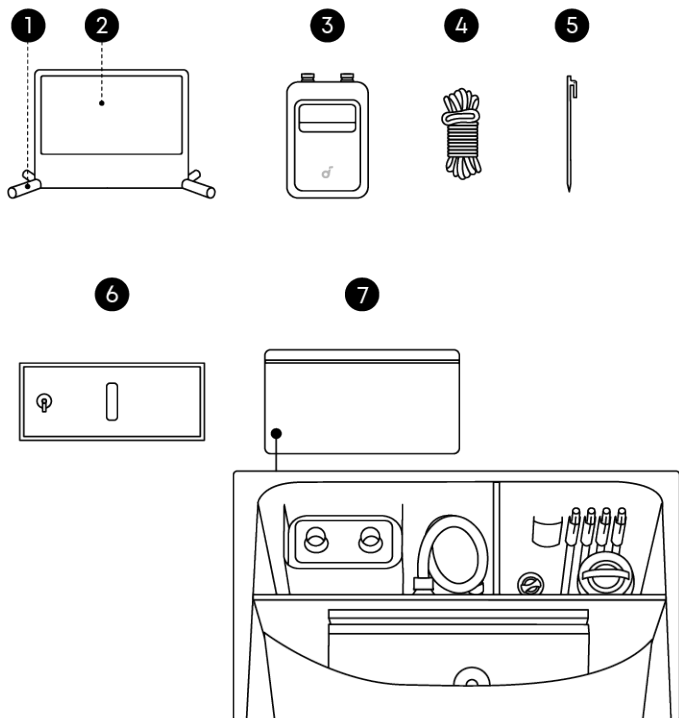

1. Qafas inflattabbli
2. Skrin tal-projezzjoni
3. Pompa tal-arja (Tinkludi kejbil USB-C, nozla tal-arja, u tubu tal-arja)
4. Kordini x 4 (Diġà mwahħla fuq il-qafas inflattabbli)
5. Pinijiet tal-art x 4
6. Borż tal-ilma x 2
7. Borsa ta' hażna (Tinkludi kit ta' tiswija)

Bidu

1. Tiftiħ is-Skrin tal-Projezzjoni

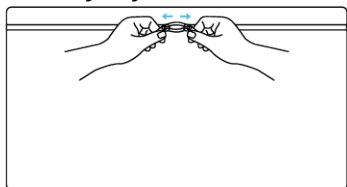

- ① Fuq s-skrin mill-borsa ta' hażna.

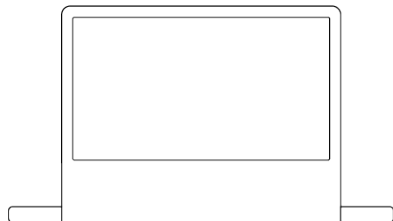

- ② Iftaħ is-skrin u poġġih ċatt.

2. Twaqqif tal-Pompa tal-Arja

¶arsa Ġenerali tal-Pompa tal-Arja

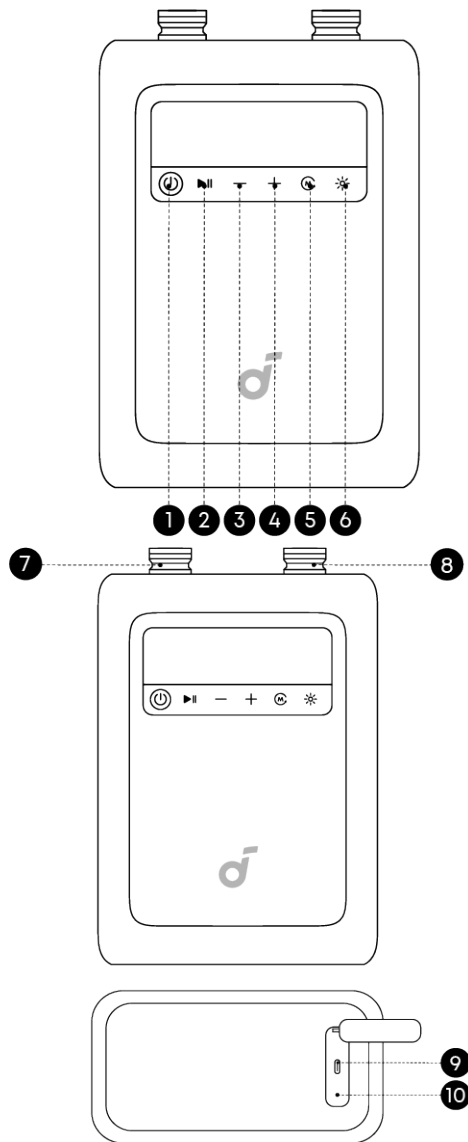

1. Buttuna tal-Qawwa

- Aghfas u zomm biex tixgħel jew titfi l-pompa.
- Aghfas qasir darba biex tiċċekkja l-livell tal-batterija. L-ikona tal-batterija tinbidel aħmar meta l-batterija tal-pompa tkun taht 30%. Jekk joghġbok waqaf mill-użu u ċarġja qabel l-użu li jmiss.

2. Ibda / Pawża

3. Naqqas il-pessjoni

4. Żid il-pessjoni

5. Switċ tal-Modalità

6. Switċ tad-dawl LED

- Id-dawl LED huwa għall-użu f'kazijiet ta' emergenza biss.

7. Port tad-deflazzjoni

8. Port tal-inflazzjoni

9. USB-C port (Kejbil ta' ċarġjar inkluz)

10. Reset

- Daħħal klipp tal-karta (mhux inkluz) u zomm għal 2 sekonda biex tirrisettja l-pompa.

Twaqqif tal-Pompa tal-Arja

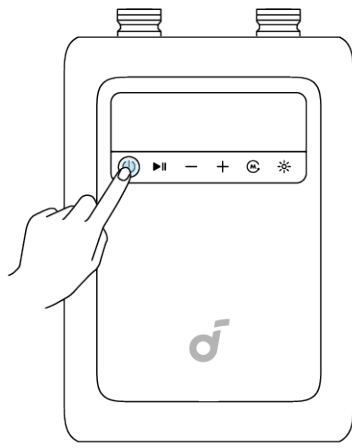

① Aghfas u zomm il-Buttuna tal-Qawwa biex tixgħel.

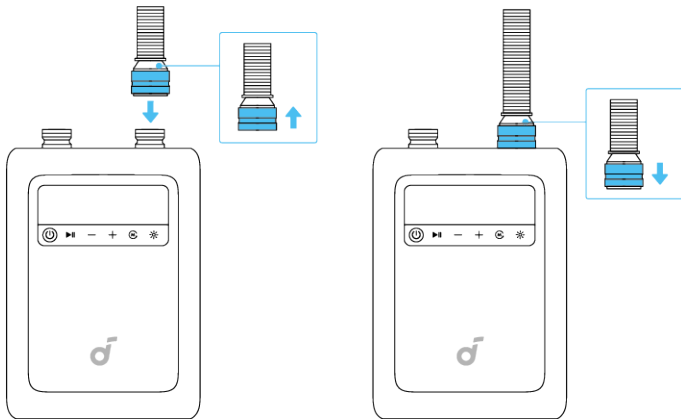

② Ikkonnettja t-tubu tal-arja mal-port tal-inflazzjoni.

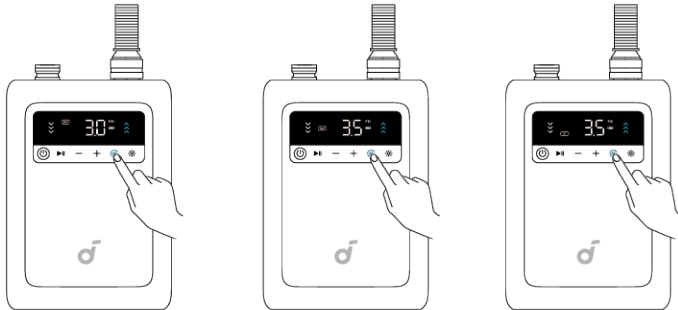

③ Aghżel il-modalità: 200" Skrin, 120" Skrin, jew Modalità Personalizzata.



Modalità 200": Jappoġġja skrins ta' 200-inch; pressjoni tal-arja: 3.0 PSI.

Modalità 120": Jappoġġja skrins ta' 120-inch; pressjoni tal-arja: 3.5 PSI.

Modalità Personalizzata: Għal inflazzjoni ta' prodotti oħra, ibdel għal Modalità Personalizzata u aġġusta l-pressjoni tal-arja kif meħtieġ.

3. Inflazzjoni u Twaqqif tal-iskrin

It-tlestija tal-inflazzjoni tieħu madwar 2 minuti.

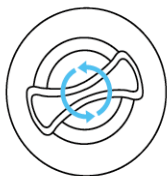

① Iftaħ l-għatu tal-valv li jinsab fil-qiegħ tal-qafas li jinxfaf bl-arja.

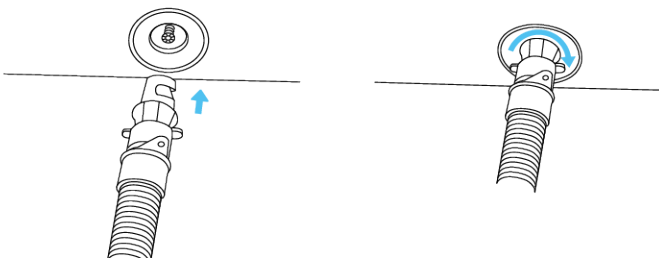

② Daħħal it-tubu tal-arja fil-valv u issikkah billi tdawwar lejn il-lemin.

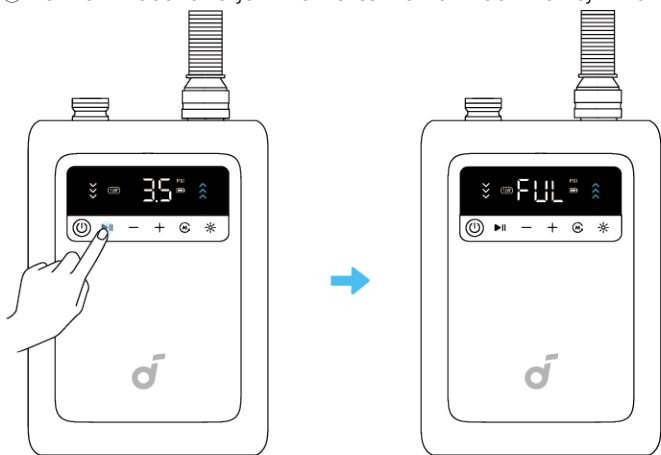

③ Aghfas il-buttuna Start / Pause fuq il-pompa tal-arja u ħalli l-qafas jinxfaf bl-arja sakemm il-pompa tieqaf awtomatikament.

💡 Meta l-inflazzjoni tkun kompluta, il-pompa tieqaf awtomatikament u turi "FUL" fuq l-iskrin diġitali.

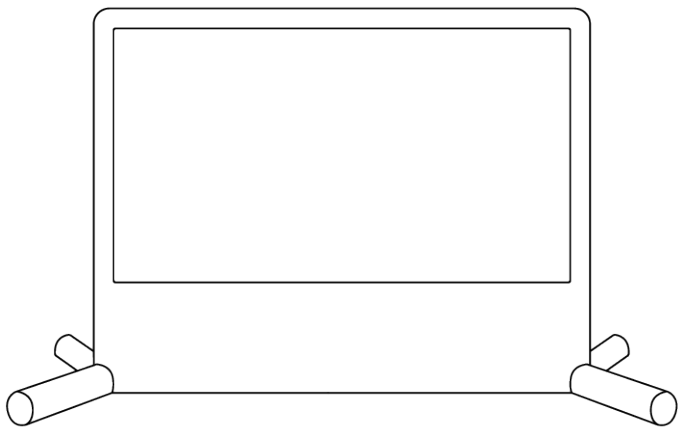

④ Bil-mod poġġi l-iskrin f'pożizzjoni vertikali.

💡 Il-pompa tal-arja tista' tkun sospesa waqt l-użu. Kun żgur li hija stabbli u ma tiddendelx.

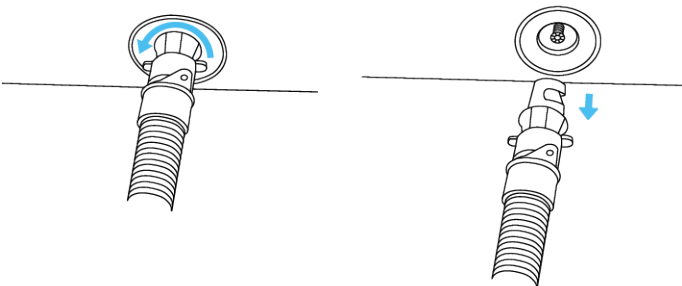

⑤ Neħhi t-tubu wara li l-inflazzjoni tkun tlestiet.

4. Sigurtà Addizzjonali

Użu ta' ħjut tas-sostenn u paletti tal-art

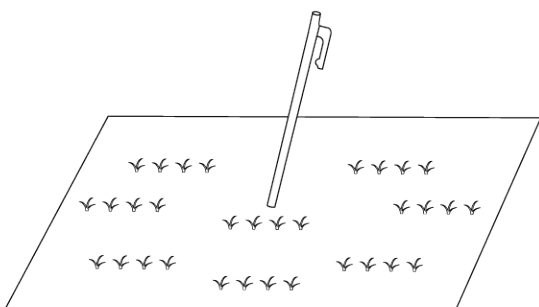

① Dahhal il-paletta tal-art fil-post xieraq.

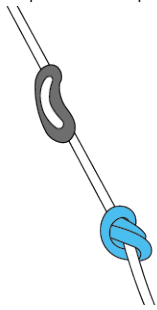

② Agħlaq knott fit-tarf tal-korda tas-sostenn u issikkah mal-fibba tal-korda.

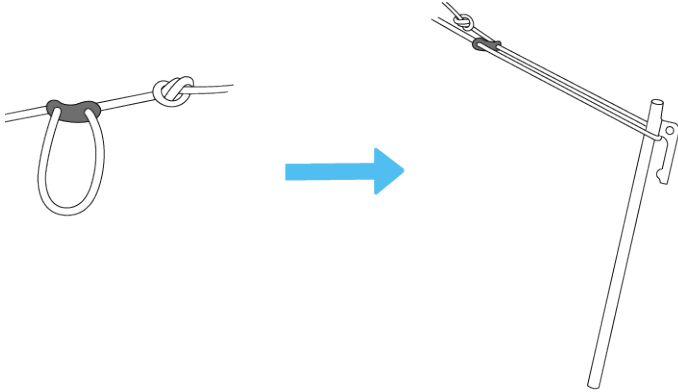

③ Nehhi l-korda tas-sostenn mill-fibba tal-korda u għaddiha fuq il-paletta tal-art.

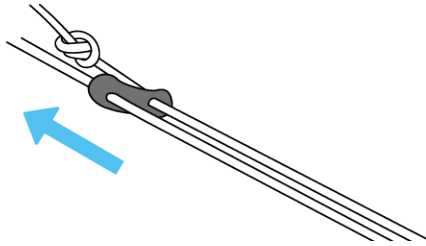

④ Żomm il-korda tas-sostenn viċin it-tarf tal-iskrin. Aqbad il-fibba u skorrejha 'l fuq biex issikkaha.

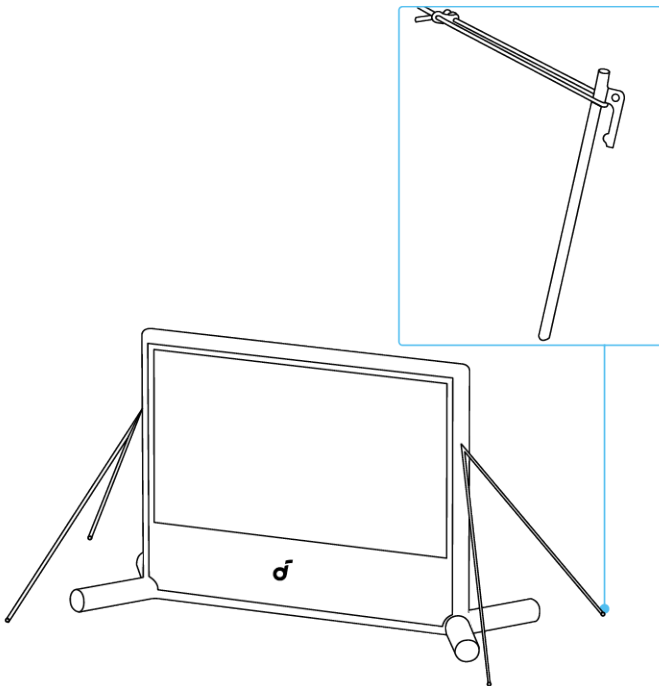

Użu ta' borż tal-ilma

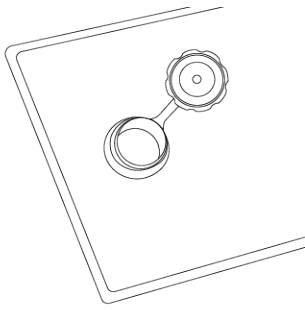

① Iftaħ il-koper u imla' il-borża tal-ilma sakemm tkun mimlija.

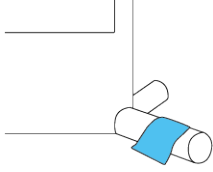

② Agħlaq il-koper, imbagħad idpressah b'saħħtu kontra l-bażi tal-iskrin.

Nebula X1 Pro Tqiegħid tal-Kelliem Surround ta' Quddiem

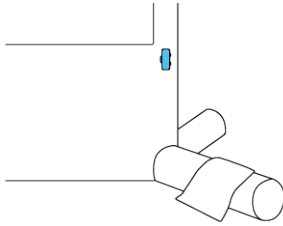

① Iftaħ il-ganċ tat-tqiegħid tal-kelliem.

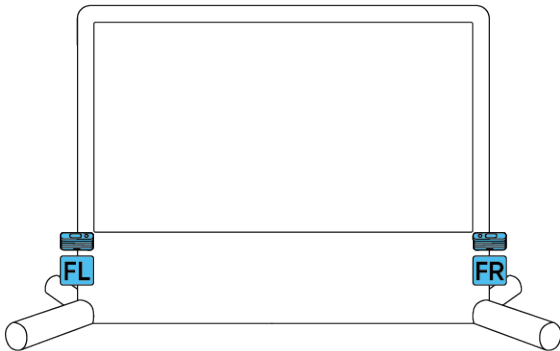
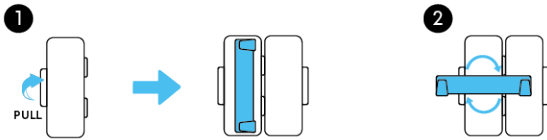

② Allinja s-slott tat-tqiegħid fuq wara tal-kelliem mal-ganċ u assigurah fil-post.



Għal wiċċijiet mhux adattati għall-paletti tal-art, ċinga l-korda tas-sostenn mar-ring fil-qiegħ tal-qafas inflatable biex iżzomm l-iskrin f'pożizzjoni vertikali.

Hażna

It-tlestija tad-dizinflazzjoni tieħu madwar 1 min.

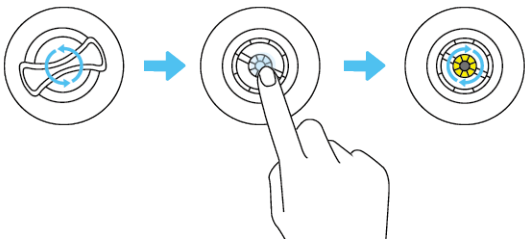

- ① Neħhi l-kelliem surround ta' quddiem u għalaq il-hook tal-muntar tal-kelliem.
- ② Iftaħ il-kopertura tal-valv li tinsab fil-qiegħ tal-qafas inflatable.
- ③ Ipressa u ddawwar il-qalba tal-valv isfar lejn lemin biex tirrilaxxa l-arja kontinwament, u halli l-arja toħroġ sakemm l-iskrin jinżel.

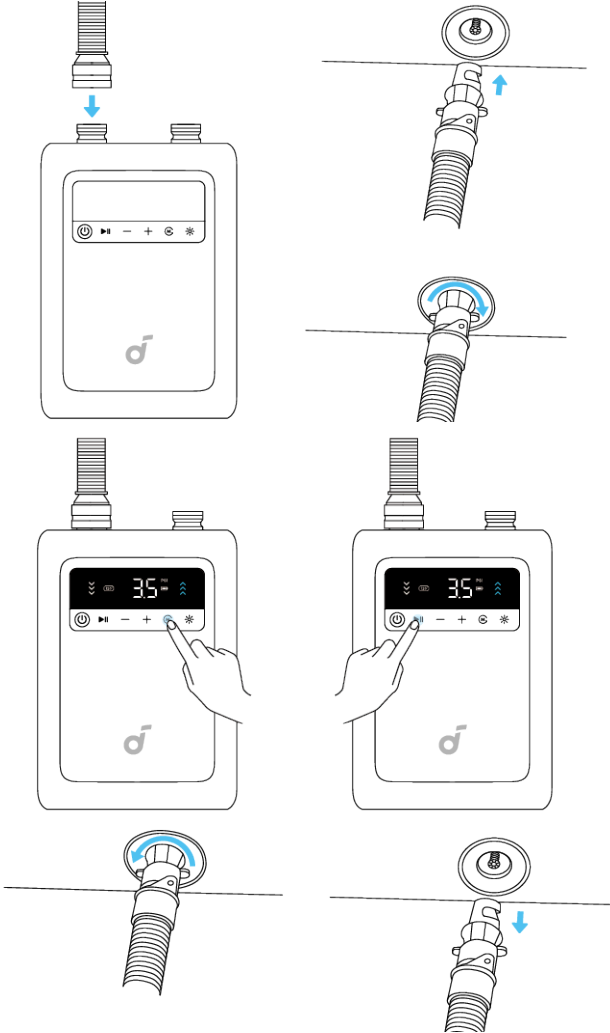

- ④ Uża l-pump tal-arja biex teħles l-arja:

- Ibdel it-tubu mal-port tad-dizinflazzjoni. Daħħal in-naħa l-oħra tat-tubu fil-valv, aghżel il-Mode 120°, u aghfas il-buttuna Start / Pause. Ittiżla l-arja sakemm il-pump jieqaf awtomatikament.

Il-faldjar tal-iskrin tal-projezzjoni

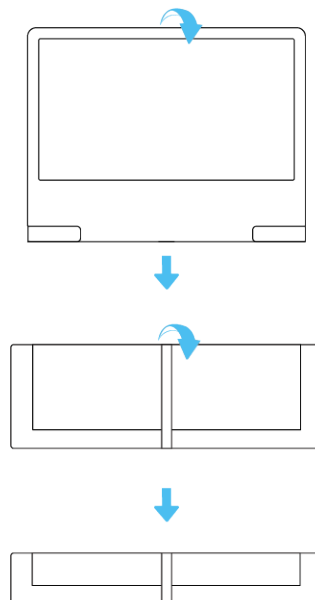
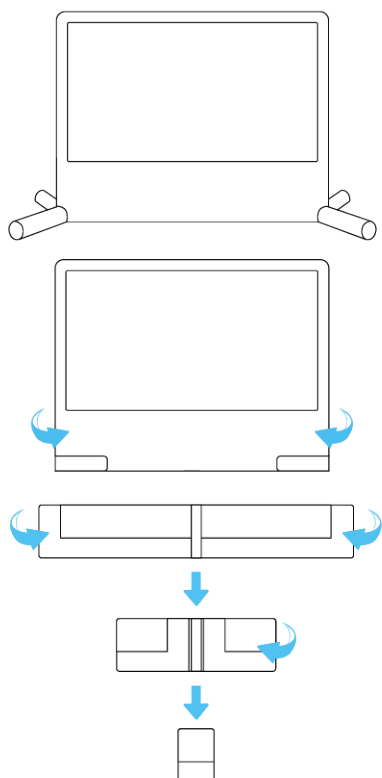

① Iffalda in-naħa qasira f'nofs darbtejn.

② Iffalda kull naħa twila lejn iċ-ċentru darba, imbagħad arrotola l- iskrin. Meta tiffalda, ikkompressaha kemm jista' jkun biex tidhol fil-borża tal-ħażna.

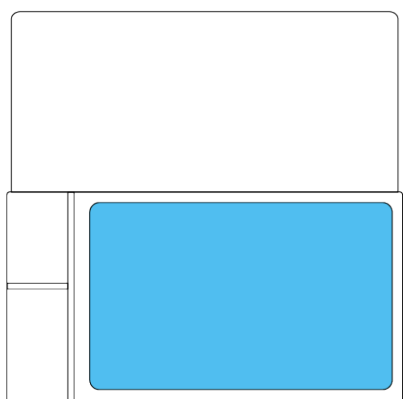
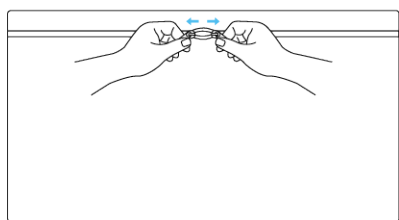

③ Poġġi l-iskrin fil-borża tal-ħażna. Aħżen il-pump tal-arja, l-istakki tal-art u aċċessorji oħra fil-borżijiet tal-aċċessorji, imbagħad għalaq il-zipp.

Użu tal-Kit tar-Reparazzjoni

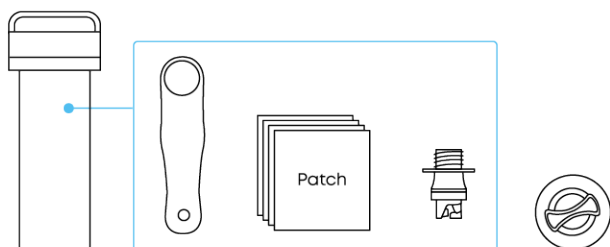

Fil-każ ta' hsara fil-valv:

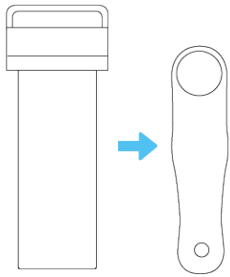

① Iftaħ il-kit tar-reparazzjoni u hu barra l-ghodda tal-valv.

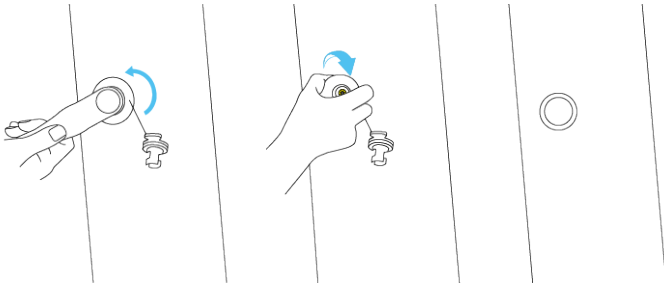

② Allinja l-ghodda tal-valv mal-valv imħassar, u ddawwarha kontra l-arloġġ madwar tliet darbiet biex tneħhi l-valv.

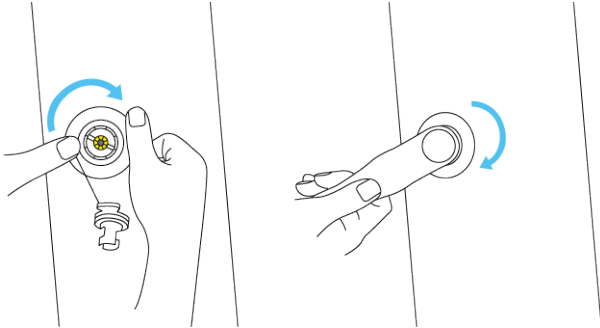

③ Daħhal il-valv ta' riżerva, iddawwarh fid-direzzjoni tal-arloġġ madwar tliet darbiet, u mbagħad uża l-ghodda tal-valv biex issikkah sew.

Fil-każ ta' hsara fil-qafas inflatable:

① Iftaħ il-kit tar-reparazzjoni u hu barra patch tat-tiswija.

② Qta' l-patch f'daqs xieraq skont iż-żona mħassra.

③ Applika aġent adesiv speċjalizzat (mhux provdut) kemm fuq iż-żona mħassra kif ukoll fuq il-patch u stenna madwar 30 minuti (skont it-tip ta' adesiv).

④ Applika l-patch fuq iż-żona mħassra, pressa b'saħħa biex tneħhi akwalunkwe bolli ta' arja qabel ma tinfla' mill-ġdid.

Il-kit tar-reparazzjoni jinkludi wkoll konnettur tal-valv wieħed għall-bidla.

Speċifikazzjonijiet

Iskrin

Daqs tal-iskrin abjad: 120 inch

Materjal tal-qafas: tessut tal-mesh miksi bil-PVC

Materjal tal-iskrin: Poliester

Proporzjon tal-Gain: 1.0

FOV: Aktar minn 160°

Dimensjoni: 3704mm (L)×2346mm(H)×1457mm(W)

Pompa tal-arja

Daqs: 206*145*86 mm

Piż: 1.8 kg

Tip ta' Motor: motor brushless ta' veloċità għolja

Ħin ta' Inflazzjoni & Deflazzjoni: fi żmien 2.5 minuti

Livell tal-hoss fl-inflazzjoni: ≤75dB

Ħajja tal-Batterija: 5000mAh, 10 cikli ta' inflazzjoni & deflazzjoni shaħ

Ħin ta' Ċarġjar: PD 2.5 hrs (45W)

Konnessjoni: tubu b'rillaxx mghaġġel

Kaxxa tal-Ħażna

Materjal: Plastik iebes + Poliester

Dimensjoni: 745 x 390 x 285 mm

Aċċessorji ta' Sigurtà Żejda

Pin tal-art

Dimensjoni: ø 6mm x 25cm

Piż: 204g x 4

Korda ta' fissar

Dimensjoni: ø 7mm x 4m

Piż: 48g x4

Borsa tal-Ilma

Dimensjoni: 74 x 37 cm

Massimu tal-Tagħbija: 20kg

Kit ta' Tiswija

Dimensjoni: ø 73 mm x 185 mm

Valv tal-arja riżerva x 1

Għodda tal-valv x 1

Patchijiet ta' drapp x 4

konnettur tal-valv x 1

Karatteristiċi ta' Aċċessibilità & Kompatibilità

1. Aċċessibilità Fizika

- Il-pompa tal-arja u l-portijiet tal-valv huma ddisinjati b'wiċċijiet kbar u faċli biex jinżammu, adattati għal utenti b'abilità manuali limitata.
- Il-proċess tal-issettjar ma jeħtieġ l-ebda ħiliet motorji fini ħlief għall-allinjament bażiku u l-konnessjoni tat-tubu.

2. Aċċessibilità Viżiva

- It-tikketti mdrukati u l-marki fuq l-iskrin huma b'kuntrast għoli (iswed fuq abjad) u bi-proporzjon tal-kuntrast ta' mill-inqas 4.5:1.
- Id-dawl indikat LED għandu stati tal-kulur distinti (aħdar / aħmar) li jindikaw l-operazzjoni u l-istat ta' batterija baxxa.
- Il-Gwida għall-Bidu Rapida u l-Manwal tal-Utent huma disponibbli f'format PDF bi stampa kbira u f'verżjonijiet aċċessibbli għall-qarrej tal-iskrin (tagged PDF).

3. Aċċessibilità Auditiva

- Il-vidjows ta' appoġġ jinkludu traks awdjo deskrittivi għal kull pass ewlieni tal-assemblaġġ.
- Il-prodott jemetti biss ħsejjes mhux kontinwi taħt 75 dB, billi jevita skumdità uditiva.