

# 1 Belangrijke veiligheidsinstructies

## BELANGRIJK

Lees zorgvuldig vóór gebruik - Bewaar voor toekomstige naslag.

Uw veiligheid is onze hoogste prioriteit. Lees de volgende belangrijke veiligheidsrichtlijnen voordat u het product gebruikt om een veilige en aangename ervaring te waarborgen.

The safety rules aim to highlight potential dangers. The safety symbols, and their explanations, require your careful attention and understanding. The safety warnings alone do not eliminate any risks. The instructions or warnings they provide are not substitutes for proper accident prevention measures.

**WAARSCHUWING:** Lees alle veiligheidswaarschuwingen en instructies. Zorg ervoor dat u de instructies begrijpt en vertrouwd bent met de bediening en het juiste gebruik van het apparaat. Het niet opvolgen van de waarschuwingen en instructies kan leiden tot elektrische schok, brand en/of ernstig letsel. Lees de instructies zorgvuldig voor een veilige bediening van het apparaat. Bewaar alle waarschuwingen en instructies voor toekomstige referentie.

**WAARSCHUWING:** Het niet opvolgen van een veiligheidswaarschuwing kan ernstige verwondingen aan uzelf of anderen tot gevolg hebben. Volg altijd de veiligheidsmaatregelen om het risico op brand, elektrische schokken en persoonlijk letsel te verkleinen. Bewaar de gebruiksaanwijzing en raadpleeg deze regelmatig om een veilige werking te waarborgen en om anderen die dit apparaat mogelijk gebruiken te instrueren.

**WAARSCHUWING:** Deze machine genereert tijdens gebruik een elektromagnetisch veld. Dit veld kan onder bepaalde omstandigheden interfereren met actieve of passieve medische implantaten. Om het risico op ernstig of dodelijk letsel te verminderen, raden wij personen met medische implantaten aan hun arts en de fabrikant van het medische implantaat te raadplegen voordat zij dit apparaat gebruiken.



De term “appliance” verwijst naar de eufy robotmaaier, het basisstation ervan en alle bijbehorende componenten, accessoires en apparatuur.

- **WAARSCHUWING:** Lees de instructies zorgvuldig door en maak uzelf vertrouwd met de bediening en de juiste manier van gebruik van het apparaat.
- This appliance is not intended for use by persons (including children) with reduced physical, sensory, or mental capabilities, or lack of experience and knowledge, unless they are given supervision or instruction on its use by a responsible person.
- **WAARSCHUWING:** Gebruikers moeten tussen de 18 en 70 jaar oud zijn, omdat lokale regelgeving de leeftijd van de gebruiker kan beperken. Kinderen moeten worden begeleid om te zorgen dat zij niet met het apparaat spelen.
- Ensure that the mower and base station are set up and used according to the guidelines. For the complete User Manual and latest information, visit [www.eufy.com](http://www.eufy.com).
- Using the appliance for purposes other than mowing may result in serious injury. To avoid injuries, please read and understand all warnings and cautions. You can reduce risks by following the instructions and warnings in this manual, but you cannot eliminate all risks.

The operator or user is responsible for accidents or hazards affecting others on their property.

- The mower has many built-in safety sensors; however, safety risks still exist. Set a mowing time when no people or pets are on the lawn, and inform the neighbors about the risks of accidents or hazards. When using the mower on a public lawn, or when your lawn is accessible to neighbors or streets, protect or fence the area, or place a warning sign around the working zone that says: WARNING! Automatic lawn mower! Keep away from the machine! Supervise children!
- Probeer dit apparaat niet zelf te wijzigen. Wijzigingen kunnen de werking verstoren, leiden tot ernstig letsel en/of schade, of de Beperkte Garantie ongeldig maken.
- Gebruik alleen onderdelen en accessoires die door de fabrikant van de grasmaaier zijn goedgekeurd.
- Please ensure you receive the proper training before using the appliance. Never allow individuals who are not familiar with it, or children to operate it. Only those who understand how the mower works and behaves are allowed to use it.
- WAARSCHUWING: De grasmaaier bevat batterijen. De batterij moet worden vervangen volgens de stappen in deze handleiding. Alleen batterijen die door de fabrikant worden geleverd, mogen worden gebruikt als vervanging. Wij zijn niet aansprakelijk voor enige gevolgen die voortvloeien uit het gebruik van batterijen van andere merken of uit het niet volgen van de officiële handleiding.
- Gebruik alleen het meegeleverde basisstation om de maaier op te laden.
- WAARSCHUWING: Als een cel van dit apparaat wordt ingeslikt, raadpleeg dan onmiddellijk medisch advies.
- To prevent potential damage, ensure the mower operates at least 1 meter (3 feet) away from any sprinkler heads. Do not use the mower and sprinklers simultaneously. Schedule the mower to operate at a different time than the sprinklers.
- WAARSCHUWING: Wees voorzichtig bij het afstellen van de machine om te voorkomen dat uw vingers verstrikt raken in de draaiende messen en vaste onderdelen.
- Om veiligheidsredenen vervangt u versleten of beschadigde onderdelen alleen met originele vervangingsonderdelen en accessoires. Identificeer verbruiksdelen duidelijk, bijvoorbeeld door een onderdeelnummer of een vergelijkbare methode te gebruiken.

## Voor het maaien

- Ensure the correct installation of the automatic perimeter delineation system as instructed.
- WAARSCHUWING: Bij apparaten met meerdere spilassen, wees voorzichtig bij het draaien van één mes, omdat dit andere messen kan laten meedraaien.
- Vermijd het gebruik van de apparatuur op nat gras indien mogelijk.
- Do not operate the appliance or its peripherals if the guards or shields are damaged, or the cord is frayed or worn.
- Do not use the mower if any components such as the blade disc, body, blades, screws, nuts, or cables are damaged.
- WAARSCHUWING: Wees voorzichtig met scherpe voorwerpen in dit product, zoals schroeven en haringen. Richt ze niet op mensen of dieren.
- WAARSCHUWING: Voor optimale maairesultaten wordt aangeraden te maaien onder droge omstandigheden, omdat maaien in de regen grasophoping op de maaier kan

veroorzaken en het risico op uitglijden kan vergroten. Vermijd maaien bij ongunstige weersomstandigheden, waaronder zware regen, onweersbuien of sneeuw.

- Controleer regelmatig of alle onderdelen van de grasmaaier naar behoren functioneren.
- Controleer regelmatig of de messen, mesbouten en de maai-eenheid niet versleten of beschadigd zijn. Als onderdelen versleten of beschadigd zijn, vervang de messen en de bouten als complete sets om de balans te behouden.
- Controleer het gebied waar het apparaat gebruikt gaat worden grondig en verwijder alle voorwerpen die door de machine kunnen worden opgeworpen.
- **WAARSCHUWING:** Controleer regelmatig het gebied waar de maaier zal worden gebruikt en ruim stenen, takken, snoeren, botten en andere vreemde voorwerpen op. De beperkte garantie dekt geen schade veroorzaakt door voorwerpen die op het gazon zijn achtergelaten.

## Tijdens het maaien

- **WAARSCHUWING:** Laat kinderen niet in de buurt van de machine komen en laat hen er niet mee spelen wanneer deze in werking is.
- Start the mower as directed in the manual. When powering on, ensure your hands and feet are clear of the rotating blades. Avoid placing hands or feet near or under any moving parts and blades. Always stay away from the discharge opening. Never position your hands or feet close to or under the mower when it is running.
- Never pick up or carry the mower when the motor is running. Avoid lifting the mower during operation. Sitting or riding on the mower or the base station is strictly prohibited. Do not place any objects on top of the mower or base station.
- Schakel de grasmaaier uit:
  - Voordat u een verstopping verwijdert.
  - **WAARSCHUWING:** Voordat u de maaier inspecteert, reinigt of onderhoud uitvoert.
- Schakel de maaier altijd uit wanneer deze niet in gebruik is. De maaier kan alleen worden gestart wanneer de stroom is ingeschakeld.
- **WAARSCHUWING:** Raak geen bewegende onderdelen aan totdat ze volledig tot stilstand zijn gekomen.
- Do not let the mower operate unsupervised if you are aware of pets, children, or people nearby.
- **WAARSCHUWING:** Pas op voor rondvliegende voorwerpen! Houd een veilige afstand van de maaier wanneer deze in werking is.
- Avoid overreaching. Always keep your balance and ensure your footing is secure on slopes. Walk—do not run—while using the mower or its accessories. Do not mow on slopes that exceed the maximum incline specified for the operating area, including the boundary.
- Als de grasmaaier een ongewoon geluid maakt of een alarm activeert, druk dan onmiddellijk op de STOP-knop.
- Als de machine abnormaal begint te trillen, controleer dan op schade voordat u deze opnieuw start.
- **WAARSCHUWING:** Als u ongebruikelijke trillingen ervaart, schakelt u de maaier uit, plaatst u deze ongeveer 30 seconden op een vlakke ondergrond en start u hem vervolgens opnieuw. Als het probleem aanhoudt, neem contact op met de geautoriseerde naverkoopdienst.

## Veilig gebruik

- **WAARSCHUWING:** Gebruik de maaier niet buiten het temperatuurbereik van 5°C tot 45°C (41°F tot 113°F). Het gebruik van de maaier bij extreme temperaturen kan de prestaties verminderen en ongevallen veroorzaken.

### Onderhoud en opslag

**WAARSCHUWING(NL):** Schakel altijd de stroom uit wanneer de maaier ondersteboven wordt gekanteld. De stroom moet ook worden uitgeschakeld bij het uitvoeren van onderhoud aan de onderzijde van de maaier, inclusief het schoonmaken of het vervangen van de messen.

- Het wordt aanbevolen dat een volwassene regelmatig onderhoud aan de grasmaaier uitvoert (raadpleeg [5 Onderhoud](#)).
- **WAARSCHUWING:** Controleer regelmatig de waarschuwingsapparaten, waaronder de zoemer, het LED-lampje op het basisstation en het omgevingslicht van de maaier, om hun effectiviteit te waarborgen.
- Ensure all nuts, bolts, and screws are tightly secured to maintain the appliance in a safe working condition.
- Controleer de grasmaaier elke week op versleten of beschadigde onderdelen en vervang deze indien nodig voor de veiligheid.
- **WAARSCHUWING:** Let goed op de messen en de mesplaat om te verzekeren dat deze niet beschadigd zijn. Vervang indien nodig alle messen en schroeven gelijktijdig om de balans van de roterende onderdelen te behouden.
- Volg de instructies van de fabrikant voor het onderhoud van het apparaat.
- **WAARSCHUWING:** Draag altijd beschermende handschoenen bij het vervangen van de messen om verwondingen te voorkomen.

### Opladen en batterijveiligheid

- **WAARSCHUWING:** Als er onder extreme omstandigheden elektrolyt uit de batterij zou ontsnappen, vermijd contact met uw huid. Als elektrolyt toch in contact komt met uw huid, spoel onmiddellijk met water en raadpleeg een arts. Als het in contact komt met uw ogen, zoek onmiddellijk medische hulp.
- Houd vocht, regen of opspattend water uit de buurt van de oplaadlocatie.
- **WAARSCHUWING:** De omgevingstemperatuur mag niet hoger zijn dan 45 °C. Stel het apparaat nooit bloot aan directe isolatie.
- **WAARSCHUWING:** Defecte of beschadigde batterijen, of batterijen die niet langer kunnen worden opgeladen, moeten worden afgevoerd als gevaarlijk afval. Lever ze in bij een speciaal inzamelpunt. Beschadig het milieu nooit door onbruikbare batterijen bij het huisvuil, in het vuur of in het water te deponeren.
- Gebruik alleen batterijen die door de oorspronkelijke fabrikant zijn geproduceerd.
- **WAARSCHUWING:** Gooi Li-ion-batterijen niet in water of vuur, omdat dit een risico op ontploffing vormt!
- **WAARSCHUWING:** Bescherm de batterij tegen stoten en open deze niet.
- **WAARSCHUWING:** Laat de batterij nooit volledig ontladen. Als deze lange tijd niet wordt gebruikt, laad hem af en toe op. Als de batterij langer dan 6 maanden niet is gebruikt, is het raadzaam deze op te laden.

- Repareer of manipuleer het accupack niet. Deze handelingen mogen alleen worden uitgevoerd door geautoriseerde after-sales medewerkers of door de fabrikant aangewezen technici.
- WAARSCHUWING: Lees de sectie '[3. Laad volledig op vóór gebruik](#)' voordat u het apparaat oplaadt. Onjuist opladen kan leiden tot elektrische schokken, oververhitting of lekkage van corrosieve vloeistof.
- If the power supply cord or the extension cable is damaged or entangled, disconnect the power supply from the socket before untangling it. For safety, always pull from the plug body, not the cord, when disconnecting from the socket. If the cord is damaged, contact after-sales service for professional repair or replacement.
- Connect the base station and/or its peripherals only to a supply circuit protected by a Residual Current Device (RCD) with a tripping current not exceeding 30 mA.
- Zorg ervoor dat tijdens het opladen de gebruikte stroom overeenkomt met die van de batterijoplader.
- Demonteer, open of scheur de accucellen niet. Vermijd het kortsluiten van de accu, aangezien dit brandwonden of een brand kan veroorzaken. Stel de accu daarnaast niet bloot aan mechanische schokken.
- Volg altijd de meegeleverde instructies voor opladen en gebruik het juiste proces. De batterij mag alleen worden opgeladen wanneer deze in de eufy robotgrasmaaier is geïnstalleerd en mag niet onafhankelijk worden opgeladen. Gebruik voor het opladen uitsluitend het eufy basisstation en de geleverde adapter. Onjuist gebruik kan leiden tot elektrische schokken, oververhitting of lekkage van de batterij.

## Veilig vervoer

- Gebruik voor langeafstandstransport de originele verpakking voor het basisstation en de grasmaaier.
- Om het apparaat veilig te verplaatsen:
  - Druk op de STOP-knop om de maaier te stoppen.
  - Schakel de maaier altijd uit voordat u hem optilt of draagt.
  - Til de maaier op aan het handvat.
  - Wanneer u de maaier draagt, houd de mesplaat van uw lichaam af gericht.













## Milieubescherming







Gooi elektrische producten niet weg met het huishoudelijk afval. Recycle waar mogelijk. Neem contact op met uw lokale afvalbeheerautoriteit of de plaats van aankoop voor informatie over recycling.

## Symbolen en stickers

Symbool	Beschrijving
	WAARSCHUWING - Lees de gebruiksaanwijzing voordat u de machine in bedrijf stelt.

	<p>WAARSCHUWING - Houd tijdens het gebruik een veilige afstand tot de machine.</p>
	<p>WAARSCHUWING - Bedien het uitschakelapparaat voordat u aan de machine werkt of deze optilt.</p>
	<p>WAARSCHUWING - Niet op het apparaat rijden.</p>
	<p>WAARSCHUWING - Het is niet toegestaan dit product als gewoon huisvuil te verwijderen. Zorg ervoor dat het product wordt gerecycled in overeenstemming met de lokale wettelijke eisen.</p>
	<p>Dit product voldoet aan de toepasselijke EG-richtlijnen.</p>
	<p>WAARSCHUWING.</p>
	<p>Apparaat van klasse II.</p>
	<p>Apparaat van klasse III.</p>
 <b>Li-ion</b>	<p>Li-Ion battery. Dit product is gemarkeerd met een symbool dat 'gescheiden inzameling' aangeeft voor alle batterijpakketten. Deze worden gerecycled of gedemonteerd om de impact op het milieu te minimaliseren. Batterijpakketten kunnen gevaarlijk zijn voor het milieu en de menselijke gezondheid omdat ze schadelijke stoffen bevatten.</p>
<p><b>IPX6</b></p>	<p>IPX6 voor het basisstation.</p>
<p><b>IPX6</b></p>	<p>IPX6 voor de robot grasmaaier.</p>
	<p>Gelijkstroom.</p>
	<p>Wisselstroom.</p>
	<p>Dit item kan worden gerecycled.</p>

	Dit product is breekbaar.
	Deze kant boven.
	Uit de zon houden.
	Houd het pakket van dit product droog.
	Niet rollen.

## 2 Overzicht

### 1. Wat zit er in de doos

Neem contact op met [support@eufy.com](mailto:support@eufy.com) als er iets ontbreekt.

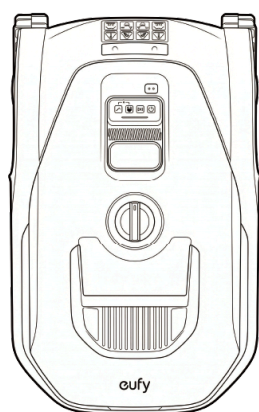

1

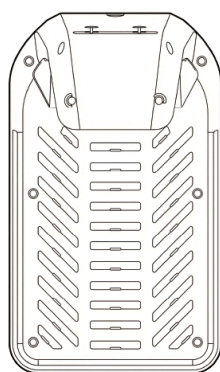

2

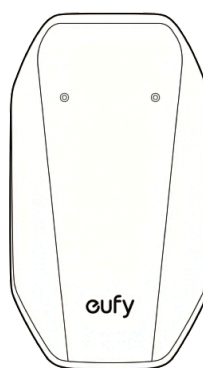

3

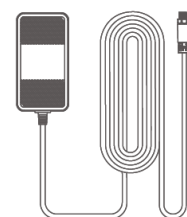

4

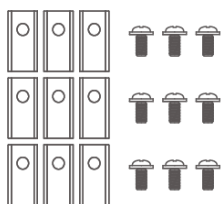

5

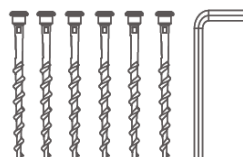

6



7



8

1. Robot
2. Basisstation

3. Garage van het basisstation\*
4. Stroomadapter
5. Messenset
6. Schroeven voor basisstation
7. Gebruikershandleiding

\*Dit accessoire is optioneel en is niet inbegrepen in het C15 Solo-pakket.

## 2. In één oogopslag

### Grasmaaier - bovenaanzicht

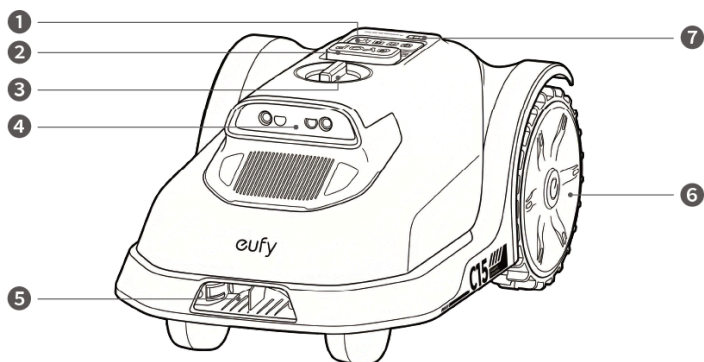

1. Lichtindicator & bedieningspaneel
2. STOP-knop
3. Hoogteverstelknop
4. V-FSD-sensor
5. Oplaadpennen
6. Aandrijf wiel
7. Regensensor

### Grasmaaier - onderzijde

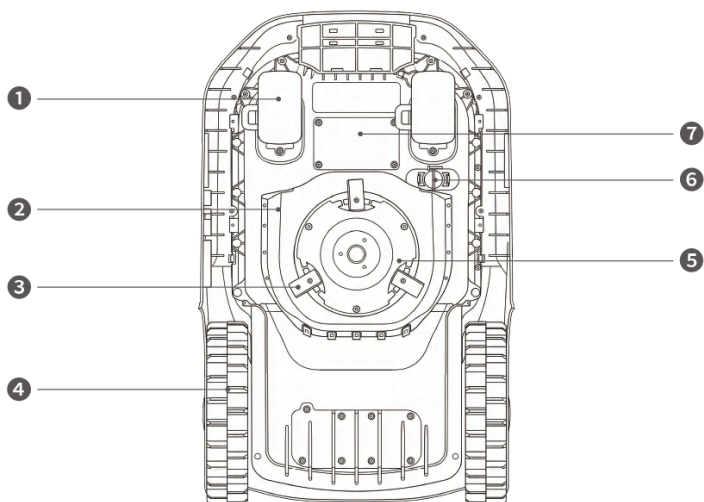

1. Omni-wiel
2. Bladschijfbescherming
3. Blad
4. Aandrijfwiel
5. Bladschijf
6. Veiligheidsleutel
7. Cellulair module (optioneel)

## Basisstation

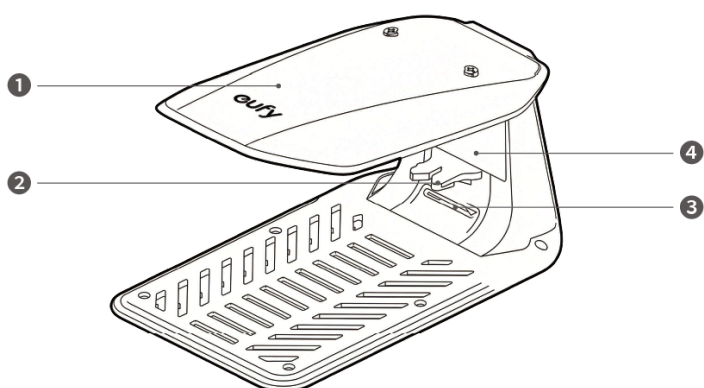

1. Garage
2. Laadpin
3. Laadindicator
4. Markeerder

# 3 Aan de slag

## 1. Bereid uw gazon voor



- Betrouwbare 2.4G of 5G Wi-Fi-dekking.
- Geen kleine obstakels.
- Houd kinderen en huisdieren uit de buurt van de grasmaaier.
- Knip het gras tot niet meer dan 9 cm.

## 2. Stel uw grasmaaier in.

### 1. Plaats het basisstation.

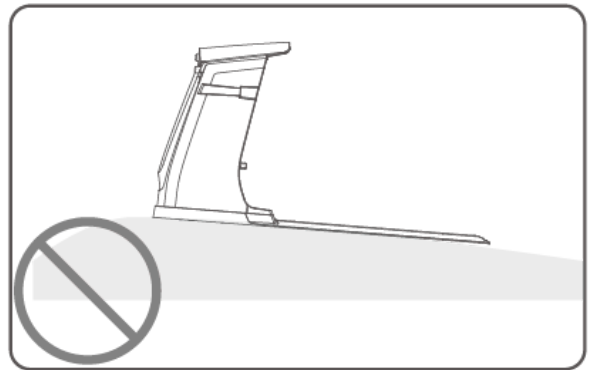
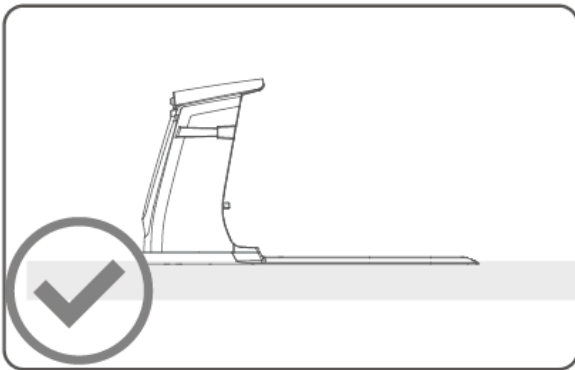
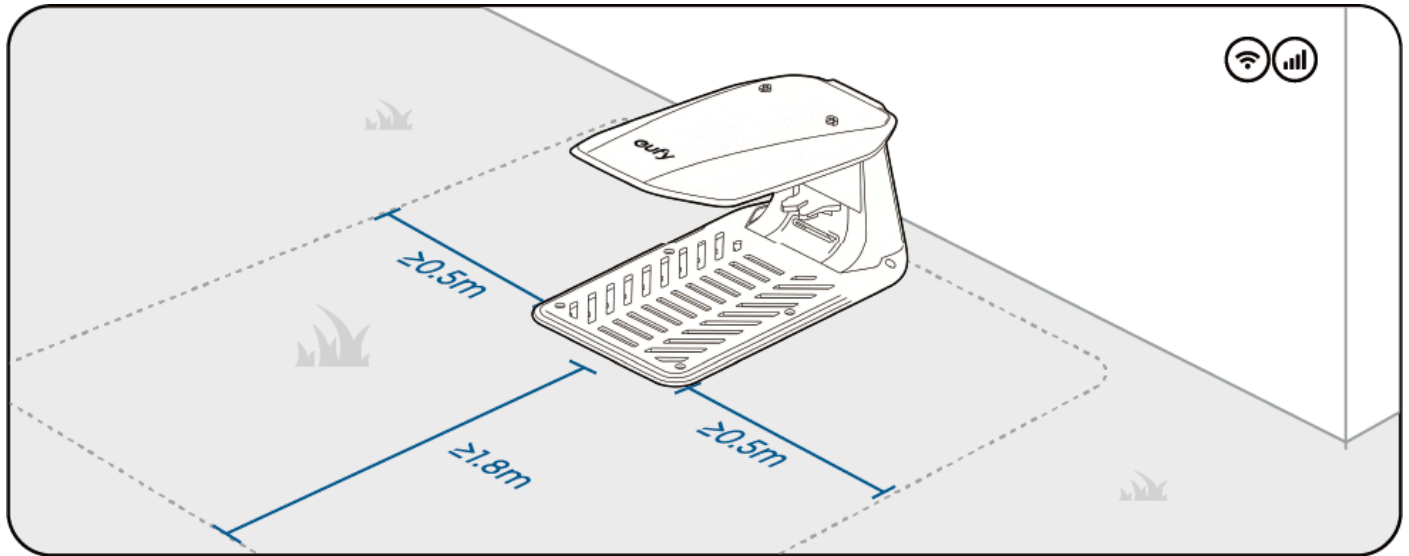

### 2. Installeer de garage.

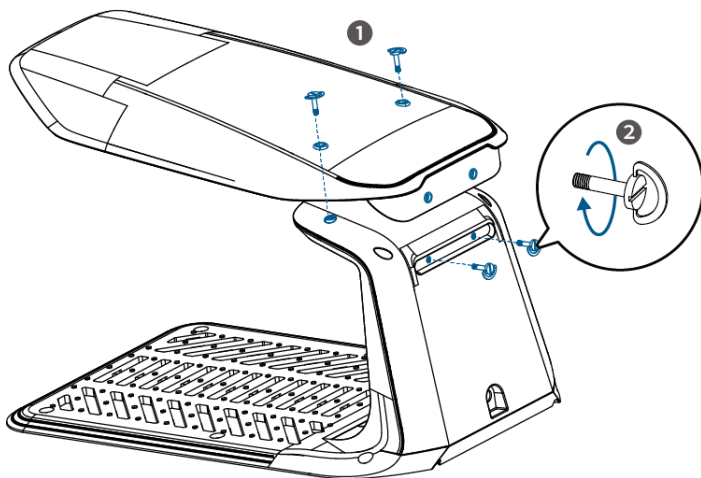

### 3. Bevestig het basisstation aan de grond.

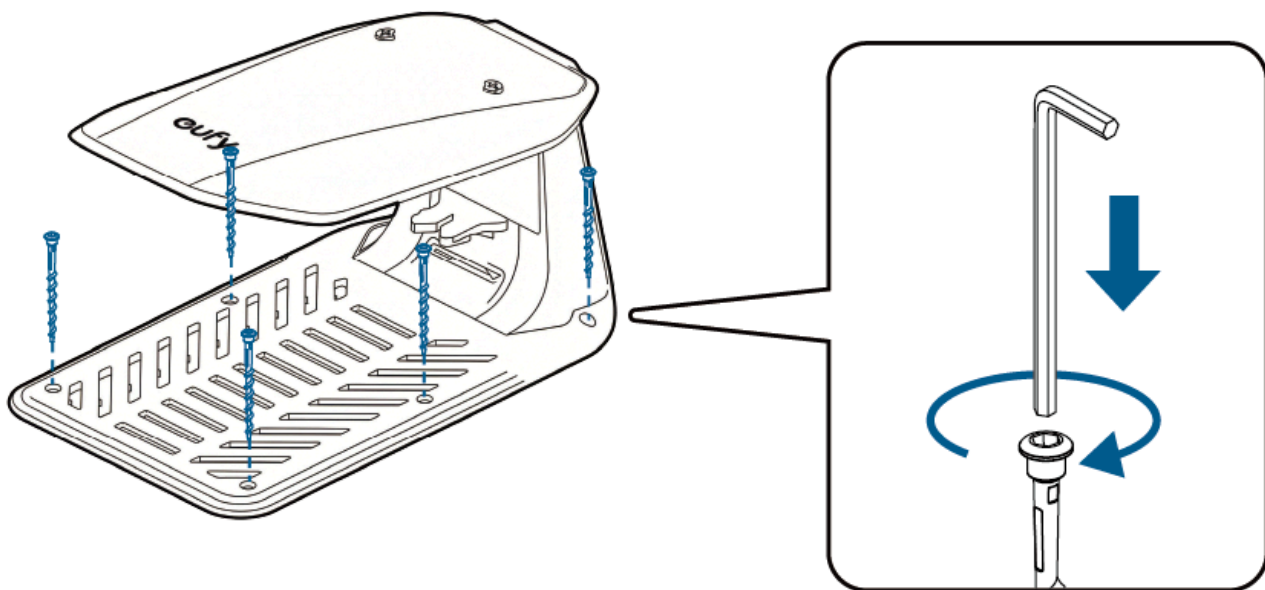

### 3. Laad volledig op vóór gebruik

#### 1. Sluit op de voeding aan.

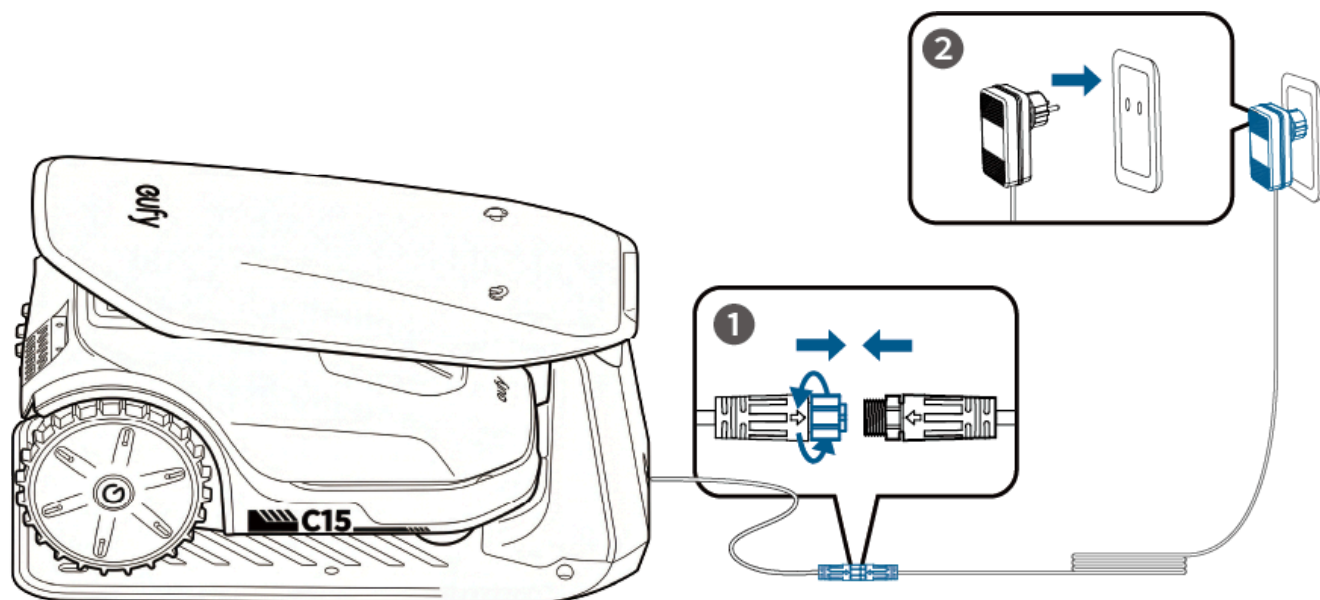

## 2. Zet de grasmaaier aan.

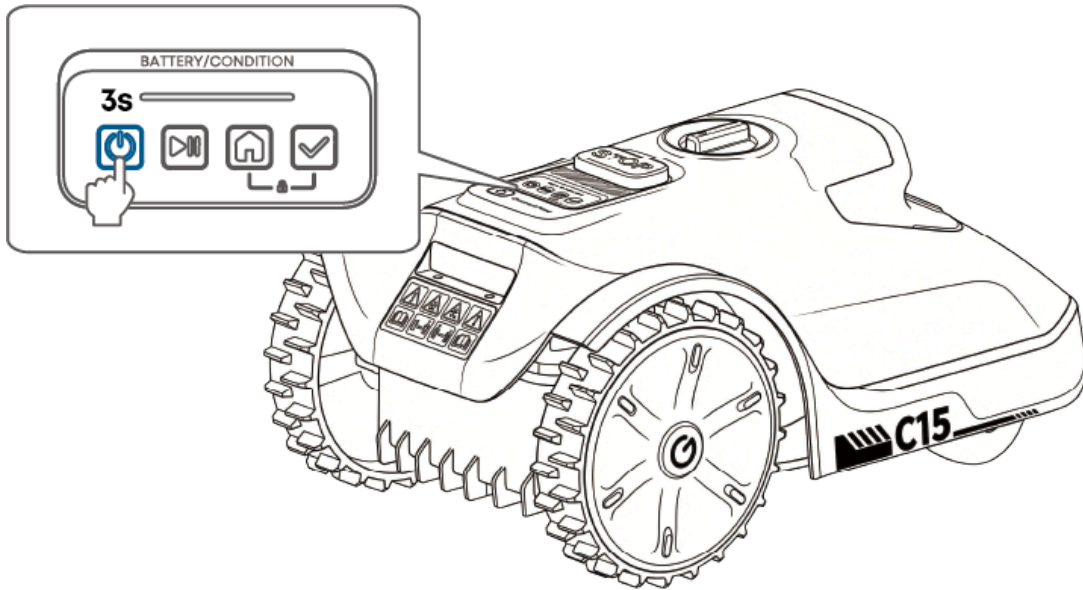

## 3. Lijn de laadpennen uit.

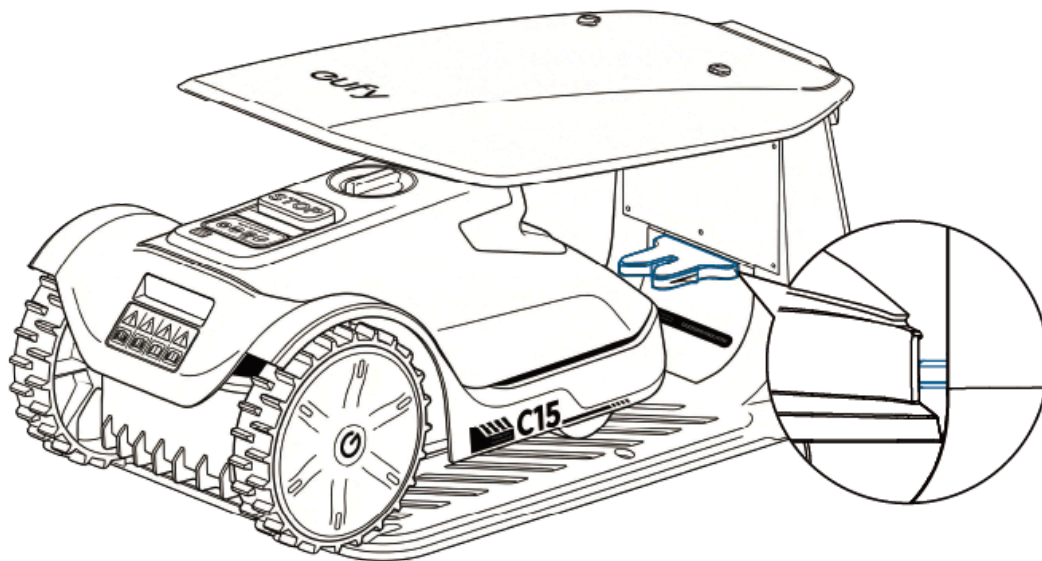

Het paneel licht groen op wanneer het basisstation wordt opgeladen.

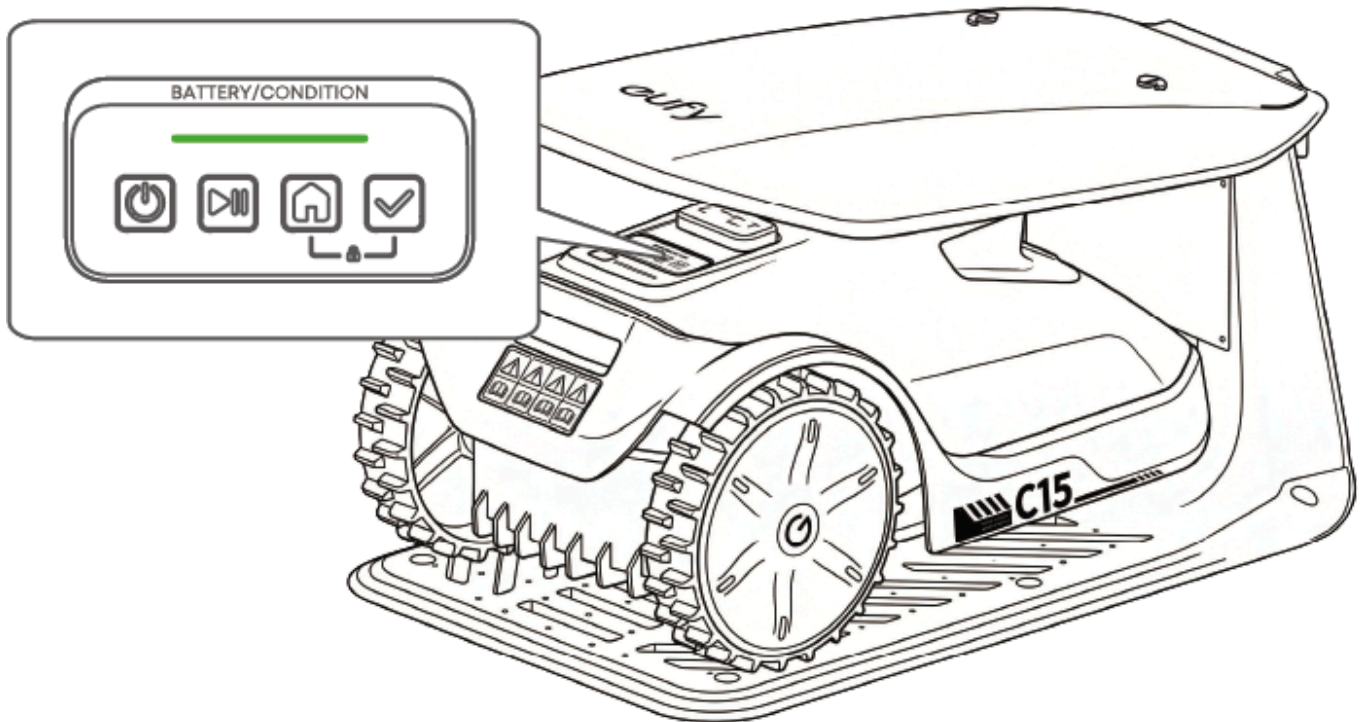

Knipperend groen	Laden
Doorlopend groen	Volledig opgeladen





- Do NOT charge your mower if any part is damaged.
- Do NOT charge your mower if the temperature is above 45 °C (113 °F) or below 5 °C (41 °F). Charging will automatically stop when the temperature is outside this safe range.
- When there is an abnormal smell, sound or light display, stop charging immediately and contact after-sales service.
- Keep away from inflammable and explosive materials when charging.

## 4. Verbind uw grasmaaier met de app.

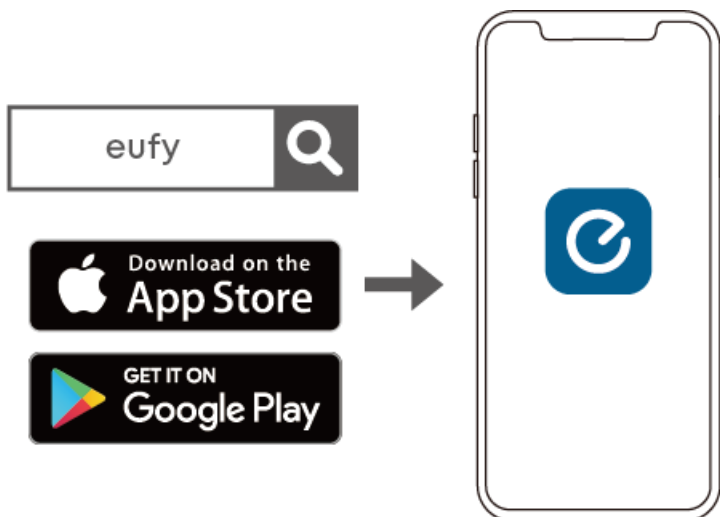
1. Download de eufy-app uit de App Store (iOS-apparaten) of Google Play (Android-apparaten).



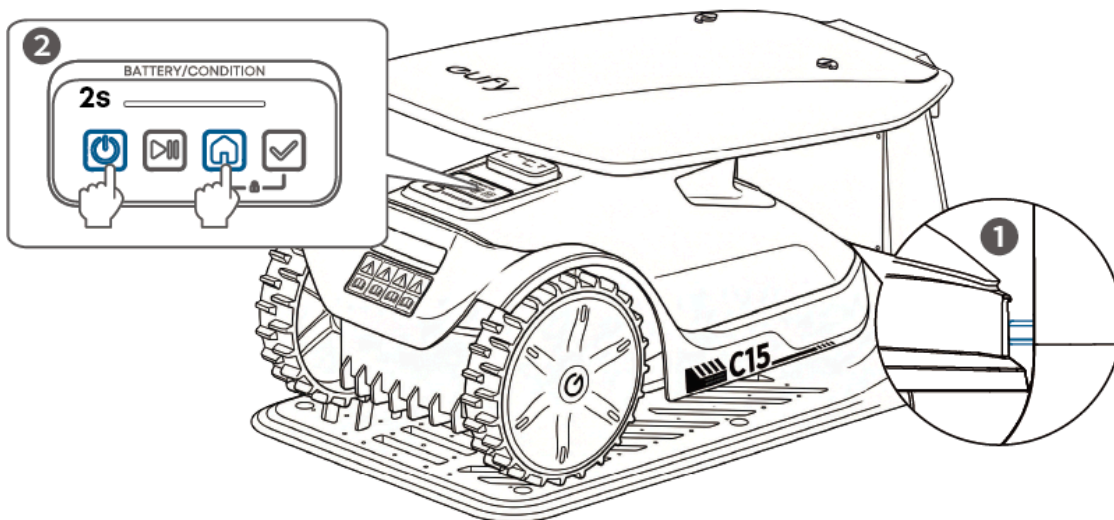

2. Meld je aan of maak een gebruikersaccount aan.
3. Zorg ervoor dat uw maaier op het basisstation staat en dat de laadpennen correct zijn uitgelijnd.
4. Druk en houd  en  2 seconden ingedrukt totdat het lampje wit begint te knipperen.

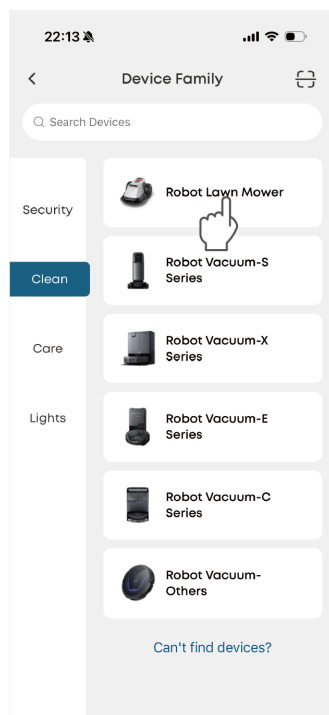
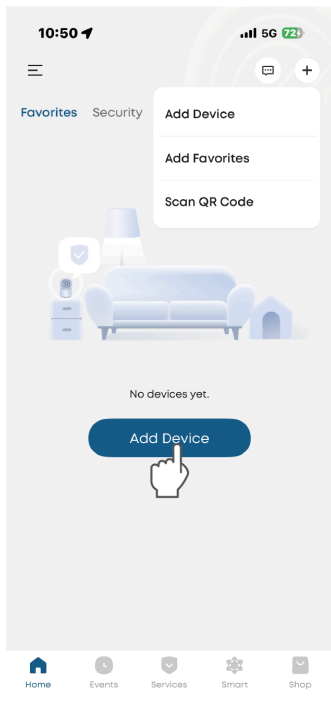

5. Tik op Apparaat toevoegen > Robot grasmaaier en volg de instructies in de app om de installatie te voltooien.



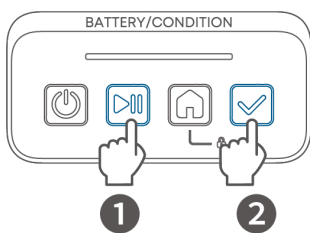

## 5. Begin met in kaart brengen

1. Plaats de robot op het basisstation en zorg dat hij aan het opladen is (paneel licht groen).
2. Druk eerst op  en daarna op  op het paneel, of tik op de Start-knop in de app.

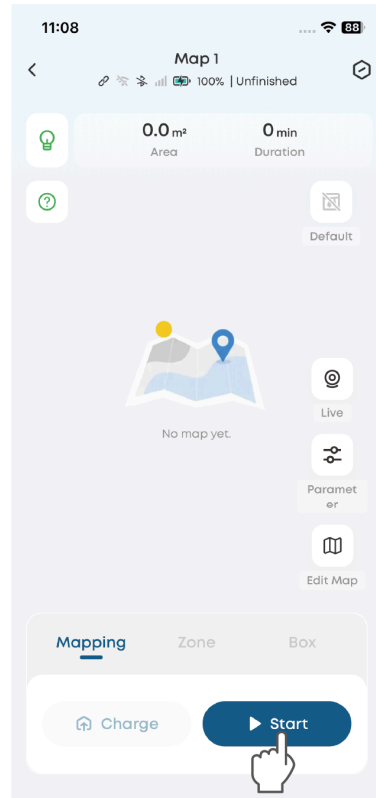

or



 Bij de eerste mapping brengt de robot automatisch een complete gazonzone in kaart en keert daarna terug naar het basisstation om op te laden. Later kunnen extra zones worden toegevoegd.

## 6. Nieuwe gazons toevoegen



- Add new lawns after initial mapping.
- End the current task before setting the pathways.

Om nieuwe gazons toe te voegen, stel in de app paden in die verschillende gazons met elkaar verbinden. Deze stellen de robot in staat om tussen afzonderlijke zones te bewegen en in alle gebieden te werken.

Tik op Kaart bewerken > Pad > Verbind twee gazons en volg de instructies in de app om in te stellen.

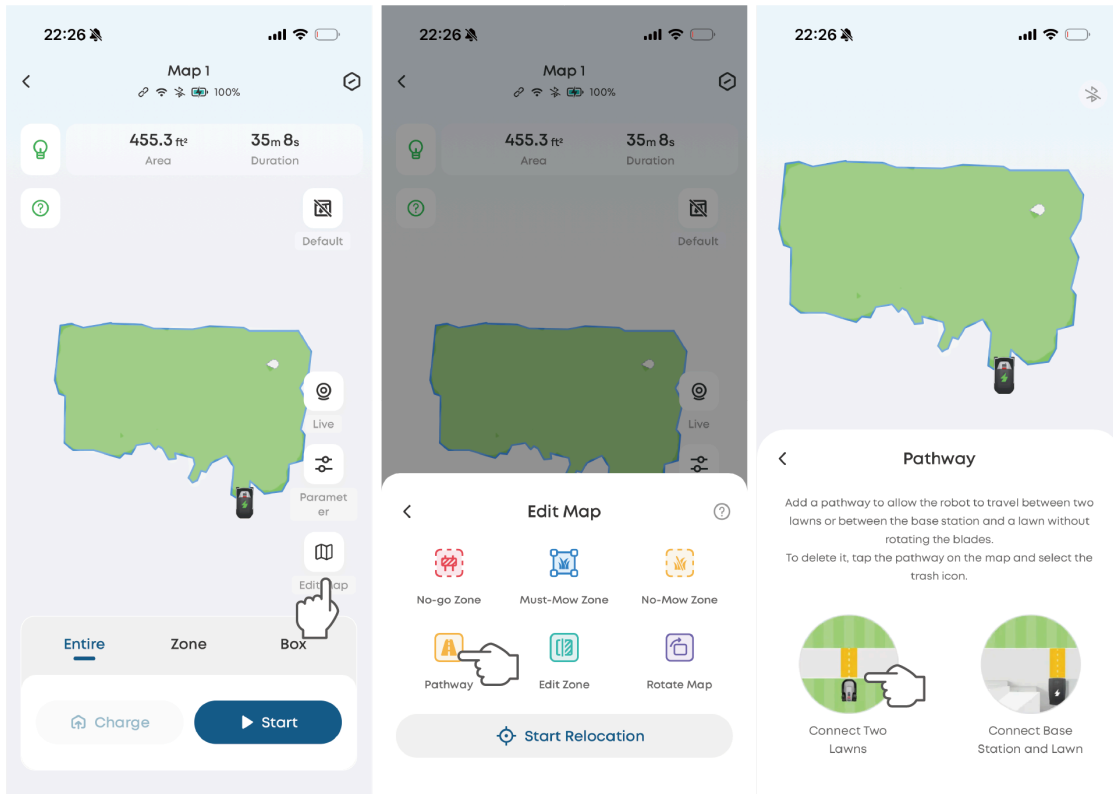

## 7. Stel de niet-toegangsgebieden in

Stel niet-toegangsgebieden in om te voorkomen dat de robot bepaalde gebieden betreedt. We raden aan niet-toegangsgebieden te maken voor:

- Gebieden waar de maaier niet mag komen.
- Locaties die een risico kunnen vormen of schade aan de maaier kunnen veroorzaken.
- Gebieden die moeilijk begaanbaar zijn voor de maaier of waar de maaier vaak vast komt te zitten.

Stel no-go zones in voor situaties zoals, maar niet beperkt tot, het volgende:

- Waterkanten, zoals visvijvers of zwembaden, vooral daar waar geen duidelijke grens is tussen gazon en water.
- Treden of kliffen hoger dan 3 cm.
- Kleine obstakels, bijv. waslijnen, tenttouwen of waterleidingen.

- Lage bloembedden, met name die van minder dan 20 cm hoog of dicht bij de rand van het gazon.
- Planten met economische of sentimentele waarde, zoals uw gewassen of gekoesterde planten.
- Transparante voorwerpen, bijv. horren of glazen deuren.
- Touwen, bijv. tentlijnen.
- Irrigatieapparatuur, bijv. slangen of sproeiers.
- Elektrische draden of apparaten.
- Huisjes of verblijven voor huisdieren.



Pauzeer de robot voordat u geen-toegangsgebieden of virtuele grenzen aanmaakt.



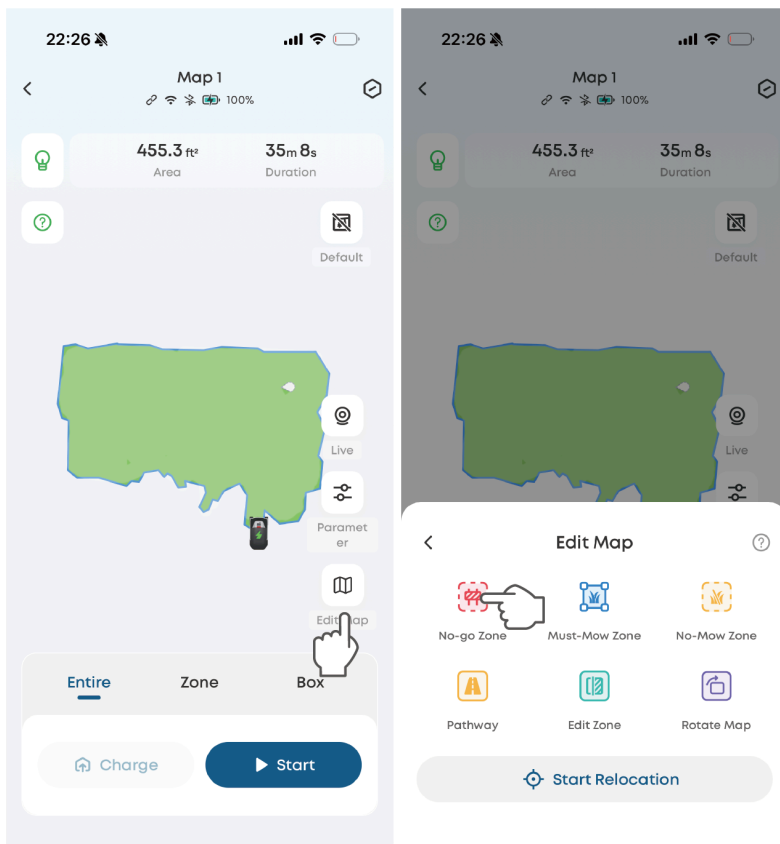





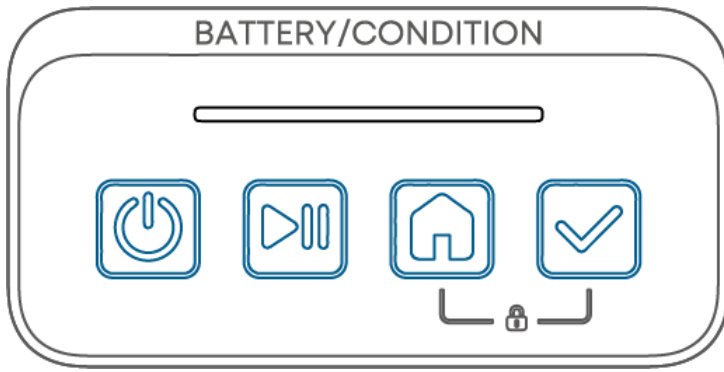

Tik Bewerken kaart > **Verboden zone** en volg de instructies in de app om in te stellen.



## 4 Dagelijks gebruik

# 1. Knopbediening



Voeding Aan/Uit	Press and hold  for 3 seconds *The mower cannot be turned off while it is docked on the base station.
Start/Hervat maaien	Druk  , daarna 
Pauze	Druk op een willekeurige knop om te pauzeren.
Stop	Druk op STOP op de <b>robot</b> maaier
Terug naar station	Druk op  en vervolgens 
Configureer Wi-Fi-verbinding	Druk beide  en  in en houd 2 seconden vast
Kinderslot inschakelen/uitschakelen	Druk beide  en  in en houd 2 seconden vast
Herstellen naar fabrieksinstellingen	Druk beide  en  in en houd 2 seconden vast

# 2. Gids voor lichtindicatoren

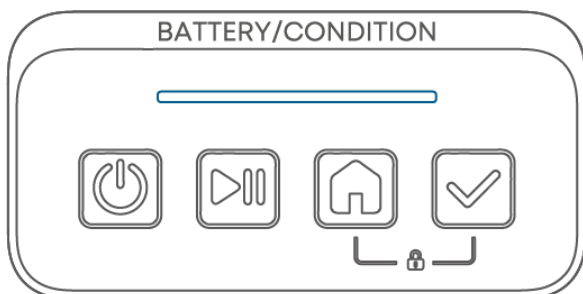



Continu wit licht	<ul style="list-style-type: none"> <li>• Standby</li> <li>• Paused</li> <li>• Mowing/Mapping</li> </ul>
-------------------	---

	<ul style="list-style-type: none"> <li>• Remote control</li> <li>• Processing data</li> <li>• Battery level indicator</li> </ul>
Knipperend wit licht	<ul style="list-style-type: none"> <li>• Returning to the base station/starting position</li> <li>• Waiting for Wi-Fi connection</li> </ul>
Continu rood licht	Fout
Rood licht knippert 3 keer	Er is een fout opgetreden
Knipperend groen	Laden
Doorlopend groen	Volledig opgeladen
Wit licht knippert snel gedurende 1 seconde	<ul style="list-style-type: none"> <li>• Child lock enabled/disabled.</li> <li>• Saving map. Please wait before successfully saved.</li> </ul>

### 3. Maaien

#### Start maaien

Plaats de maaier op het basisstation en zorg ervoor dat hij oplaadt (het paneel licht groen op). Vervolgens kunt u maaitaken starten met een van de volgende 3 methoden:

- Tik op Start op **het maaischerm** in de app.
- Druk op de  knop, en vervolgens op de  knop op het paneel om te beginnen met maaien.
- Stel een maaischema in in de app.

De maaier begint automatisch te maaien volgens het schema.

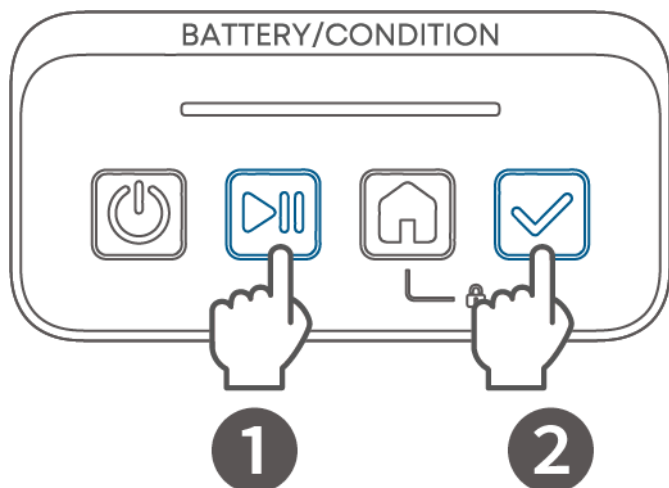

## Huidige taak beëindigen

Tik op Stop in de **app** of **druk op STOP** op de maaier.

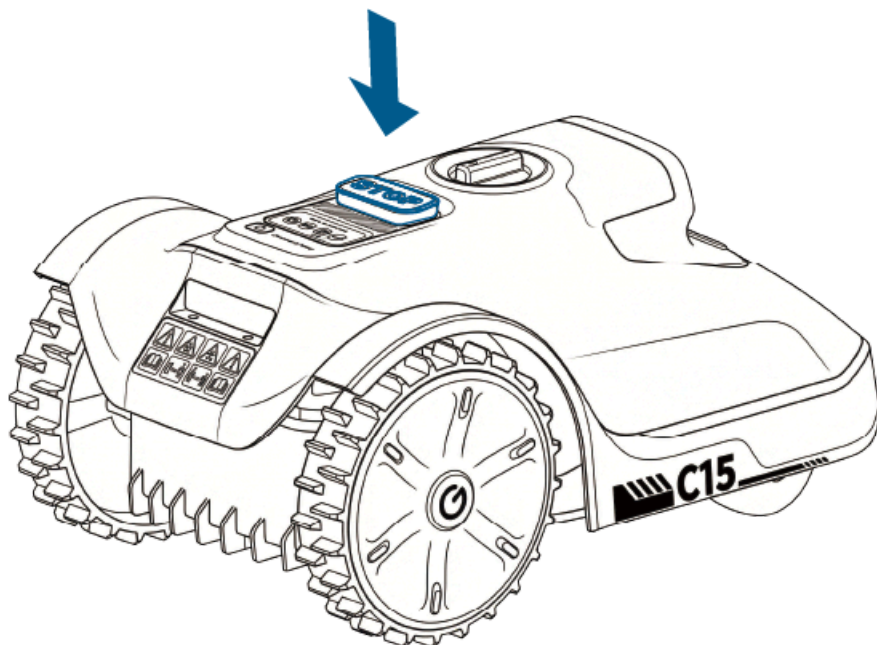

## Pauze

Om de maaier tijdens het gebruik te pauzeren, gebruikt u een van de volgende methoden:

- Druk op een willekeurige knop op het paneel.
- Druk op STOP op de **maaier**.
- Pauzeer de maaier via de app.

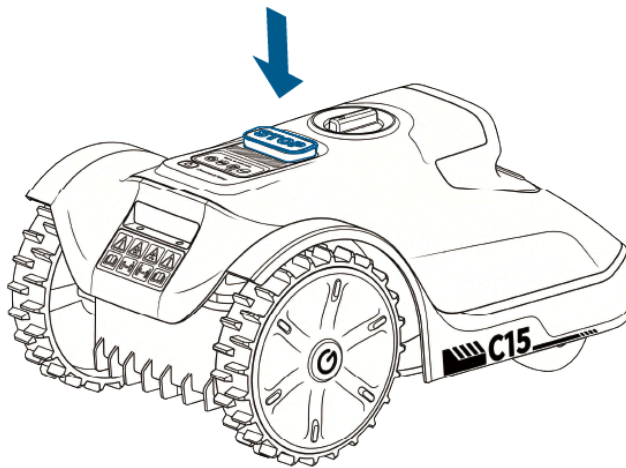
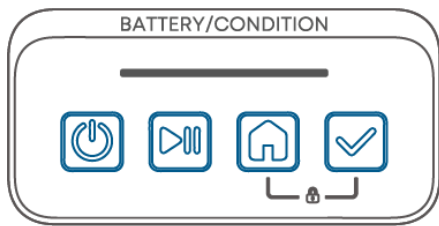

## Maaien hervatten

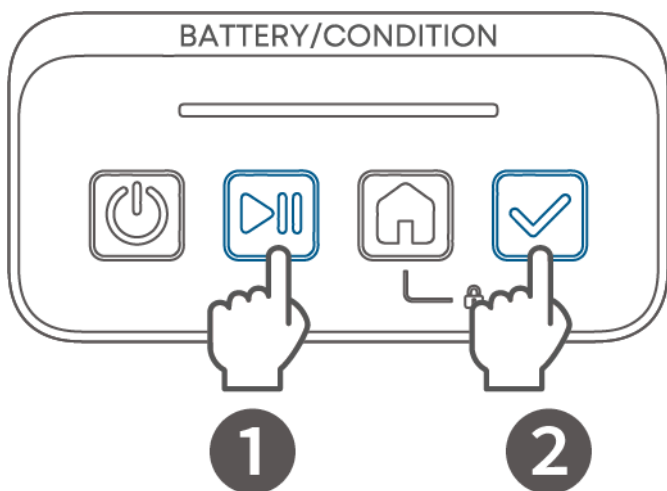

Om het maaien te hervatten:

- Druk op  en vervolgens op  om het maaien voort te zetten, of
- Hervatten via de app.



## Terug naar basisstation

Om de maaier handmatig op te laden tijdens het maaien:

- Druk op  en vervolgens op  op het paneel.
- Tik op Opladen in de app.

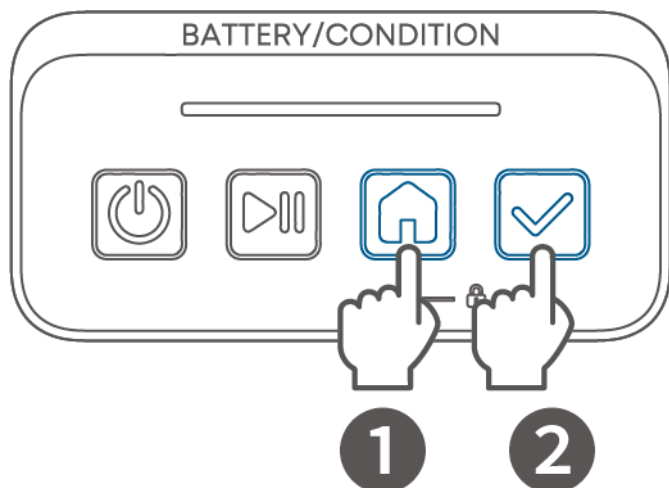

U kunt de huidige maaiopdracht ook stoppen door uw maaier handmatig terug te dragen naar het basisstation en op te laden.

💡 De grasmaaier keert automatisch terug naar het basisstation om op te laden wanneer de batterij tijdens het maaien leeg raakt. Zodra voldoende opgeladen, hervat hij het maaien vanaf waar hij was gestopt.

## 5 Onderhoud

Voor een betere werking en het verlengen van de levensduur van uw maaier, reinigt u uw maaier regelmatig en vervangt u versleten onderdelen.

Gebruik een zachte borstel of doek om de buitenkant van uw maaier grondig schoon te maken. REINIG NIET met alcohol, benzine, aceton of andere corrosieve/vlambare oplosmiddelen. Deze stoffen kunnen het uiterlijk en de interne structuur van uw maaier beschadigen.

- 💡
- Before maintenance, please ensure that your mower is powered off.
  - Always wear protective gloves when handling or working near the blade.
  - Always wear long trousers and work shoes when maintaining the mower.
  - The mower can only be maintained by adults.

### 1. Hou het schoon

Reinig uw maaier regelmatig om stof, vuil en opgehoopte grasresten te verwijderen.

GEBRUIK GEEN hogedrukreiniger om schade aan elektronische of mechanische componenten te voorkomen.

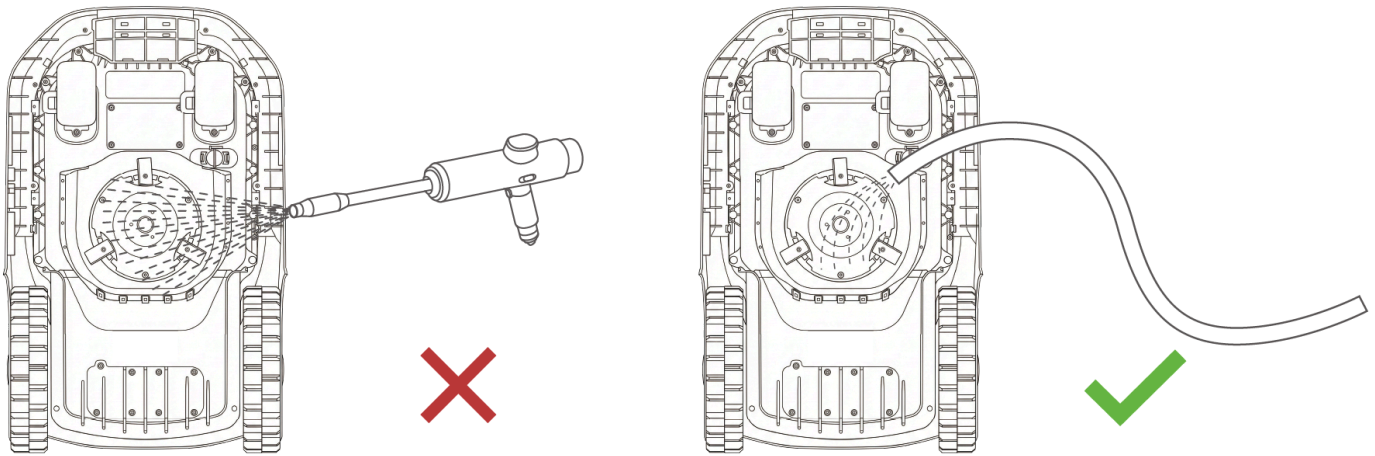

## Chassis en mesplaat

Als het chassis of de mesplaat vuil is, gebruik dan een zachte borstel of een tuinslang om te reinigen. Verwijder vastzittend afval zodat het geen scheur in de mesplaat veroorzaakt.

## Aandrijfwielen

Verwijder modder of vuil van de wielen voor een betere werking.

## Omni-wiel

Inspecteer en reinig regelmatig de universele wielen. Als de wielen vastzitten, verwijder dan het vuil.

## V-FSD-sensor

Als de sensoren bedekt zijn met vuil of watervlekken, veeg ze voorzichtig af met een schone, zachte doek.

 De V-FSD is uitgerust met een precisiecamera. Gebruik geen scherpe of harde materialen, zoals een borstel, om de sensor schoon te maken om krassen te voorkomen.

## 2. Vervangen van snijmessen

Vervang versleten of beschadigde messen om een veilige en efficiënte werking te garanderen. Wij raden aan de messen en schroeven elke 1–2 maanden te vervangen voor veiligheid en betere maai-prestaties.

- 
- Always wear protective gloves when replacing the blades.
  - Use only the specified screws and blades approved by the manufacturer.
  - Do NOT reuse screws. Used screws may wear out quickly, causing the blade to loosen, which can lead to serious injuries.
  - To maintain a balanced cutting system, replace all 3 blades and screws simultaneously.

1. Maak de volgende onderdelen gereed:

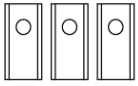

1



2

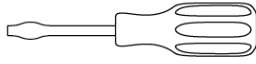

3



4

1. Messen × 3
2. Schroeven × 3
3. Platte schroevendraaier 1/4 in (6.5 mm)
4. Handschoenen

2. Zet de grasmaaier uit.

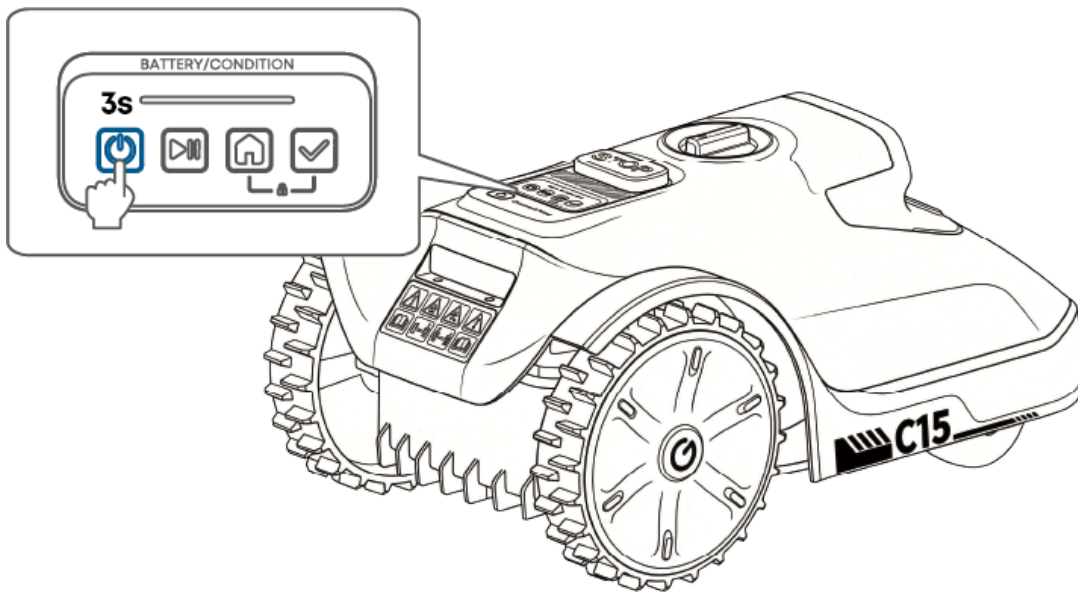

3. Leg de grasmaaier voorzichtig ondersteboven op een zachte ondergrond en verwijder de schroeven en de messen.

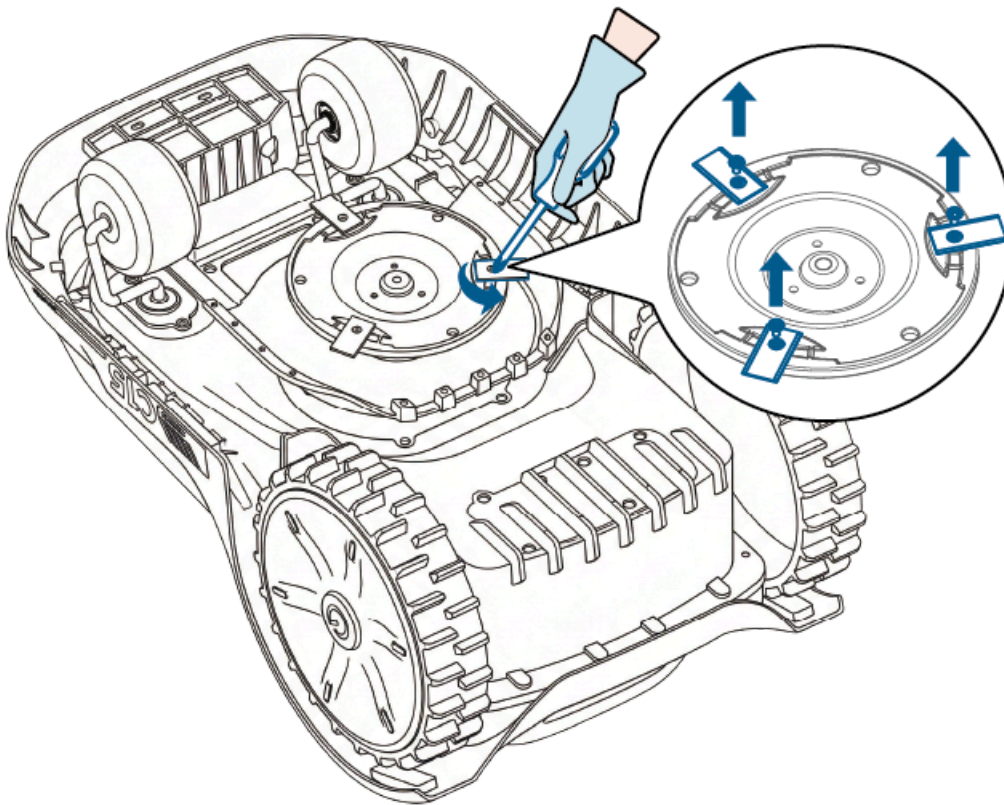

4. Plaats de nieuwe messen en bevestig ze met de schroeven (Torque: 1 N·m).



Hang het mes niet aan de schroef.

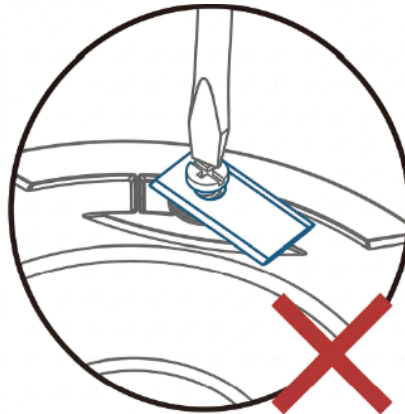
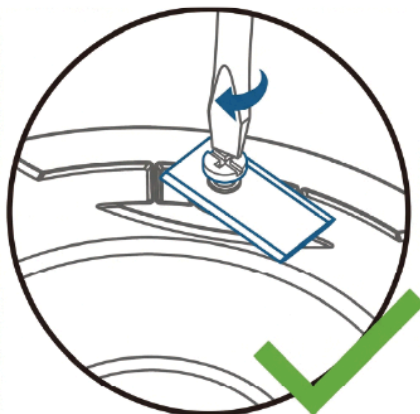
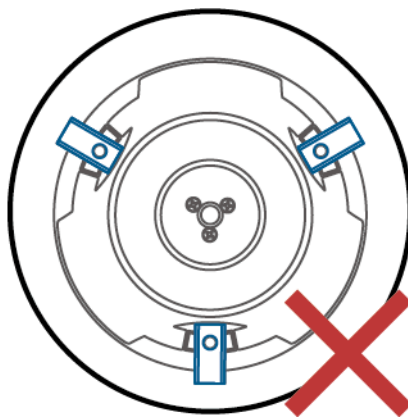
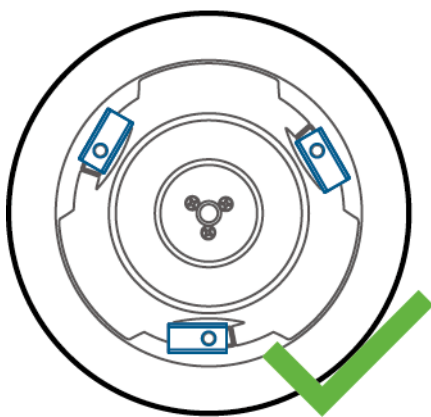

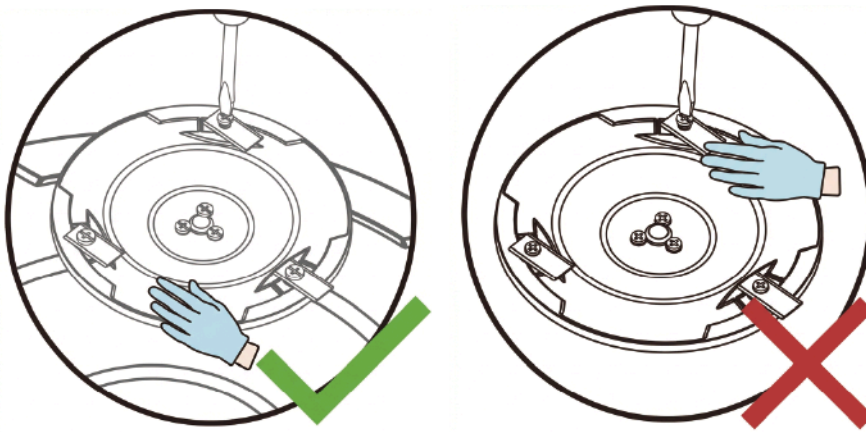

5. Controleer of de messen vrij kunnen draaien. Zo niet, maak de schroeven iets los en draai ze vervolgens weer vast.

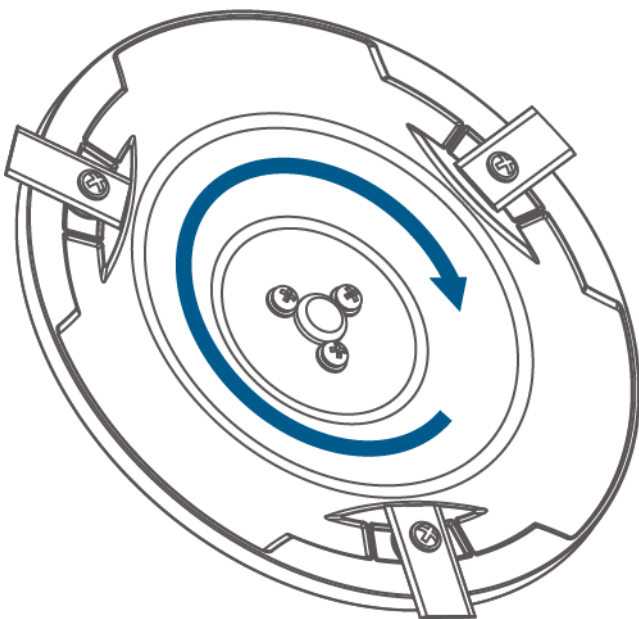

### 3. Transport

Om uw grasmaaier te beschermen tijdens transport over lange afstanden, gebruik het originele verpakkingsmateriaal.

Ga er zorgvuldig mee om om schade te voorkomen; gooi de grasmaaier niet. Plaats geen zware voorwerpen op de grasmaaier.

#### Correct tillen en verplaatsen

**WAARSCHUWING:** Til de maaier altijd op aan het handvat en zorg dat de messen van uw lichaam af wijzen.

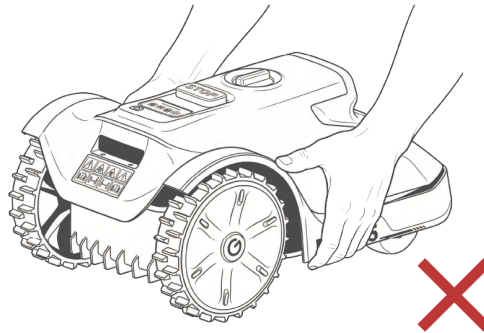
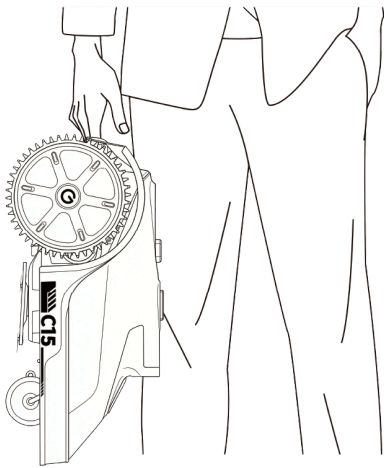

 Zorg ervoor dat het apparaat is uitgeschakeld en de motor gestopt is voordat u het optilt of verplaatst.

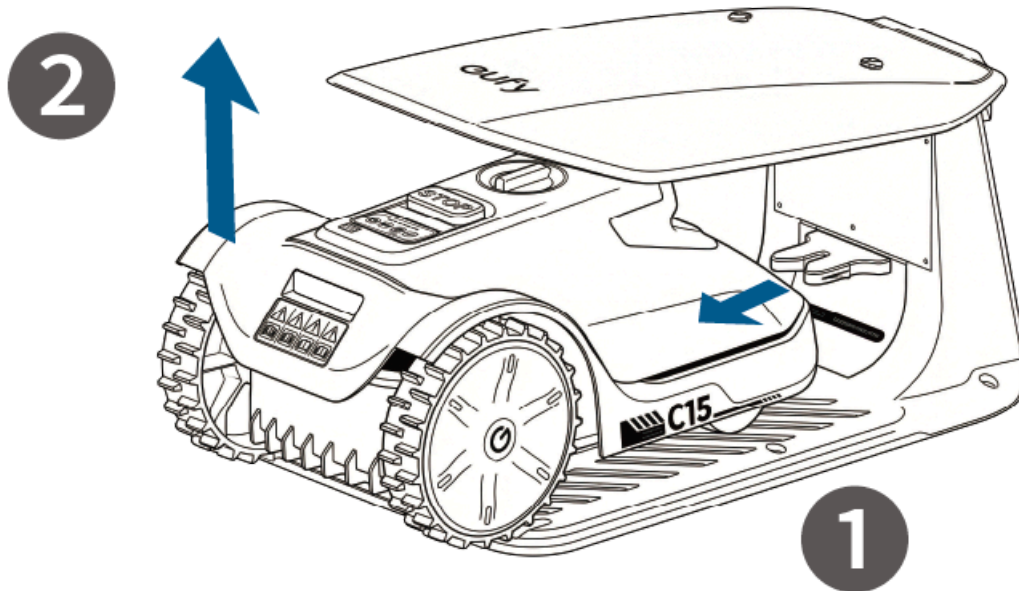

## 4. Accu

- Before storing, power off the mower and charge its battery to 85% or higher to prevent over-discharge and potential damage to the electrical components. For long-term storage, recharge the mower every 4 months.
- Batterijschade veroorzaakt door overontlading valt niet onder de Beperkte Garantie.
- Gebruik of bewaar de batterij niet bij temperaturen onder  $-20^{\circ}\text{C}$  ( $-4^{\circ}\text{F}$ ) of boven  $50^{\circ}\text{C}$  ( $122^{\circ}\text{F}$ ).
- **WAARSCHUWING:** De maaier schakelt opladen automatisch uit als de batterijtemperatuur hoger is dan  $50^{\circ}\text{C}$  ( $122^{\circ}\text{F}$ ) of lager is dan  $5^{\circ}\text{C}$  ( $41^{\circ}\text{F}$ ). Daarnaast zal de maaier niet beginnen met maaien als de batterijtemperatuur hoger is dan  $60^{\circ}\text{C}$  ( $140^{\circ}\text{F}$ ) of lager is dan  $-10^{\circ}\text{C}$  ( $-14^{\circ}\text{F}$ ).

De accuduur hangt af van hoe vaak het product wordt gebruikt en het totale aantal werkuren. Als de gebruiksduur aanzienlijk korter is dan normaal of het gazon niet goed gemaaid wordt, overweeg dan contact op te nemen met de klantenservice of de batterij te vervangen.

- Only use batteries produced by the original manufacturer.
- Do not use non-rechargeable batteries.
- Do not dismantle or puncture the battery casing. Keep the battery away from metal objects to prevent short circuits.
- Keep the battery away from fire, heat sources, and direct sunlight.
- For information on battery and electrical waste disposal, contact your local waste disposal service, regional waste management office, or the point of sale.
- The battery compartment is not designed to be opened regularly. Open it only when replacing the battery.
- The battery pack contains electrolytes. If electrolyte leakage comes into contact with your skin, wash immediately with soap and water. If it enters your eyes, flush with plenty of clean water for at least 15 minutes without rubbing, then seek medical attention.

## 5. Voeding

### Koppel de voeding los:

- Voordat u eventuele blokkades verwijdert.
- Voordat u de maaier controleert, reinigt of onderhoud uitvoert.
- Na het raken van een vreemd voorwerp, om mogelijke schade te inspecteren.

Controleer regelmatig het netsnoer, de stekker, de behuizing en andere onderdelen. Als er schade of tekenen van slijtage worden aangetroffen, stop dan onmiddellijk met gebruiken.

### **Gebruik geen beschadigde voeding.**

Bedrijf het apparaat alleen met een onbeschadigde stroombron.

Als het netsnoer of de stekker beschadigd is, moet deze worden vervangen door de fabrikant, een geautoriseerde service monteur of de klantenservice om veiligheidsrisico's te voorkomen.

Als een verlengsnoer defect is, vervang het dan door een door de fabrikant goedgekeurd 10 meter kabel.

### **Vermijd het aansluiten of aanraken van beschadigde kabels.**

Steek nooit een beschadigd netsnoer of verlengsnoer in een stopcontact.

Raak een beschadigd snoer of verlengsnoer niet aan totdat het veilig is losgekoppeld, omdat blootliggende onder spanning staande delen elektrische schokken of letsel kunnen veroorzaken.

### **Alleen te gebruiken met de bedoelde apparaten.**

De voeding mag uitsluitend worden gebruikt met de door de fabrikant opgegeven apparaten en batterijen.

241. Gebruik met andere producten kan letsel, brand of elektrische schokken veroorzaken.

242. Alleen originele batterijen zijn gegarandeerd veilig.

### **243. Laad geen lekkende batterij op.**

244. Probeer de maaier nooit op te laden als de batterij lekt, omdat dit letsel of apparatuur beschadiging kan veroorzaken.

### **245. Bescherm kabels tegen bewegende delen.**

246. Houd de verlengkabel uit de buurt van bewegende of gevaarlijke onderdelen om beschadiging te voorkomen die blote elektrische onderdelen kan blootleggen.

**247. Koppel los tijdens onweer.**

248. Haal tijdens onweer de voedingsadapter uit het stopcontact en koppel alle kabels los die op het basisstation zijn aangesloten.

249. Sluit alleen weer aan wanneer het onweer gevaar is geweken.

**250. Gebruik RCD-bescherming.**

251. Sluit de maaier en zijn randapparatuur alleen aan op een circuit dat is beschermd door een aardlekautomaat (RCD) met een uitschakelstroom van niet meer dan 30 mA.

## 6. Opslag

- 253. Zorg er vóór opslag voor dat de maaier is uitgeschakeld en dat de batterij voor minstens 85% is opgeladen. Dit helpt diepontlading te voorkomen, wat permanente batterijschade kan veroorzaken.
- 254. Bewaar de maaier binnenshuis op een koele, droge plaats, uit direct zonlicht en bij extreme temperaturen. Juiste opslagomstandigheden helpen voortijdige veroudering van onderdelen en mogelijke batterijproblemen te voorkomen.
- 255. Houd de maaier, het basisstation en de voedingsadapter uit de buurt van warmtebronnen zoals fornuizen, radiatoren en chemicaliën. Zorg dat de voedingsadapter droog blijft en op een goed geventileerde plaats wordt bewaard.

## 7. Recyclen en verwijdering aan het einde van de levensduur

Behandel uw grasmaaier NIET als gewoon huishoudelijk afval. Voor informatie over recycling neemt u contact op met uw lokale afvaldienst, gemeente of verkooppunt.

 Werp de maaier NIET op de stortplaats, verbrand hem niet en meng hem niet met huishoudelijk afval. Dit kan gevaar of ernstig letsel veroorzaken vanwege de elektrische componenten.

## 8. Werk uw software bij

Onze grasmaaier wordt continu verbeterd, zorg er daarom voor dat de software van uw grasmaaier altijd up-to-date is om te profiteren van de nieuwste verbeteringen.

# 6 Specificaties

Aanbevolen maaioppervlakte	500 m <sup>2</sup> (5300 ft <sup>2</sup> )
Maaihoogte	20 tot 60 mm (0.8 tot 2.4 in)
Maai breedte	180 mm (7.1 in)

Maximale helling	18° (32.5%)	
Over-the-air-update (OTA)	app, firmware	
Robotic Mower Dimensions Length × Width × Height	60 × 38.5 × 29 cm (23.7 × 15.2 × 11.5 in)	
Base Station Dimensions Length × Width × Height	73.5 × 43.5 × 40.5 cm (29 × 17.2 × 16 in) Without Garage Height: 35.5 cm (14 in)	
Gewicht	Robotic Mower: 11 kg (24.2 lb) Base Station: 4 kg (8.9 lb) Base Station (Without Garage): 3 kg (6.7 lb)	
Waterbestendigheid (IP-classificatie)	Robotic Mower: IPX6 Base Station: IPX6	
Bedrijfsspanning	24 V gelijkspanning	
Capaciteit van de batterij	4.2 Ah	
Oplaadtijd	90 tot 110 min	
Maaitijd bij één volledige lading	90 tot 110 min	
Aanbevolen bedrijfstemperatuur	0 - 55 °C (32°F tot 131°F)	
Gemeten geluidsvermogeniveau LWA	58.22 dB	
Onzekerheden van het geluidsvermogen KWA	3 dB	
Geluidsdruk niveau LpA	48.7 dB	
Onzekerheden van de geluidsdruk KpA	3 dB	
Nauwkeurigheid van de GPS-module voor diefstalopsporing	20 - 30 m (65 to 98 ft)	
IoT-connectiviteit	Wi-Fi	2.4G Wi-Fi: 2400 - 2483.5 MHz, Max EIRP Power < 20 dBm 5G WIFI Band 4: Max EIRP Power < 13.98 dBm
	Bluetooth	BLE1M, 2M: Max. EIRP-vermogen < 10 dBm
	GNSS	GPS L1 1575.42 MHz / BDS B1 1561.098 MHz

Stroomadapter en batterijpakket	Netadapter	Models: RKPO-UL3002000DP-6 (US) RKPO-DE3002000DP-6 (EU) RKPO-AU3002000DP-6 (AU) RKPO-UK3002000DP-6 (UK) Input: 100-240Vac, 1.3A ,50/60Hz; Output: 30Vdc, 2A
	Batterijpakket	Model: C0914K8; Specificaties: 22.2 Vdc, 4200 mAh

## 7 Garantiebeleid

Component	Beperkte garantietermijn
Robotmaaier	2 jaar
Basisstation	2 jaar
Netadapter	2 jaar
Batterijpakket	2 jaar
Decoratie / Uiterlijk	Geen garantie
Set snijmessen	Geen garantie
Other Product Accessories (including but not limited to): Screws, Hex Key.	Geen garantie

Voor meer details, ga naar <https://www.eufy.com/policies/refund-policy>.

## 8 Belangrijke informatie

### Verklaring over handelsmerken en juridische mededeling

eufy is a registered trademark of Anker Innovations Limited. "Android" and "Google Play" are trademarks of Google LLC, and "App Store" is a service mark of Apple Inc. All trademarks mentioned in this manual are the property of their respective owners, retaining their trademark rights.

We have made every effort to provide comprehensive descriptions and instructions for all features of the eufy lawn mower in this document. However, due to ongoing product improvements and

design changes, your eufy robotic mower may vary slightly from what is described here. Please visit the Apple app Store (iOS) or Google Play Store (Android) to download the latest version of the application.

Houd er rekening mee dat de eufy robotmaaier verkrijgbaar is in meerdere modellen met verschillende functies. Daardoor zijn sommige functies die in deze handleiding worden genoemd mogelijk niet beschikbaar op uw specifieke apparaat. De fabrikant behoudt zich het recht voor het ontwerp en de functionaliteit van eufy-producten en hun documentatie zonder voorafgaande kennisgeving te wijzigen.

© 2026 Anker Innovations Limited. Alle rechten voorbehouden.

## **eufy Juridische disclaimer**

**BELANGRIJK:** Voordat u dit product gebruikt, moet u de volledige gebruikershandleiding lezen en volledig begrijpen, met bijzondere aandacht voor de veiligheidswaarschuwingen. Het naleven van alle gegeven instructies is verplicht.

Gebruikers zijn verantwoordelijk voor alle schade die voortvloeit uit misbruik of het niet naleven van de gebruikershandleiding. Dit omvat, maar is niet beperkt tot, de volgende situaties:

Aanspraken van derden wegens veroorzaakte verwondingen;

Schade aan uw product, verlies, schade of openbaarmaking van gegevens;

Special, incidental, punitive, indirect, or consequential damages, including but not limited to loss of profits, business revenue, goodwill, or anticipated savings.

Onder geen enkele omstandigheid zijn Anker of haar gelieerde ondernemingen aansprakelijk voor enige van deze aanspraken, verplichtingen of verliezen.

In geen geval zullen Anker, haar gelieerde ondernemingen, leveranciers, distributeurs of dienstverleners aansprakelijk zijn voor schade die de werkelijke directe schade overschrijdt, tot maximaal het totale bedrag dat voor het product is betaald.

eufy robotic mower is an electric household product equipped with blades, which may pose risks to users, others, and nearby property. Users are required to thoroughly read the user manual and understand its contents, assuming all risks and losses associated with the product (especially those related to violations of safety warnings). Such risks include but are not limited to, injuries, bodily harm, and/or property damage. If these consequences arise from the user assuming risks, Anker and its affiliated companies will not be held responsible for any related claims, liabilities, or losses.

**WAARSCHUWING:** Dit apparaat is niet geschikt voor personen met verminderde lichamelijke, zintuiglijke of verstandelijke vermogens die hun vermogen om het product veilig te bedienen kunnen beïnvloeden, noch voor personen zonder ervaring en kennis, inclusief kinderen, tenzij zij onder toezicht staan of geïnstrueerd worden door een verantwoordelijke volwassene die de gebruiksaanwijzing begrijpt.

Dit apparaat is ontworpen om gazons te maaien in open en vlakke gebieden. Gebruik alleen apparatuur die door de fabrikant wordt aanbevolen; elk ander gebruik wordt beschouwd als onjuist gebruik.

Gebruikers zijn verantwoordelijk voor het naleven van de lokale wetten en voorschriften met betrekking tot het gebruik en/of de verwijdering van het product.

Bij ontvangst dienen consumenten het product en de accessoires onmiddellijk te inspecteren om te bevestigen dat deze in goede staat verkeren.

All components and parts of the eufy robotic mower must be assembled correctly as per the instructions in the user manual. Improper assembly can lead to accidents. Since the mower includes movable components and small parts, these should be kept out of reach of children to prevent choking hazards.

**WAARSCHUWING:** Let op de veiligheidswaarschuwingen in de gebruikershandleiding, waaronder maar niet beperkt tot:

**WAARSCHUWING:** Onjuist gebruik van het product kan gevaren opleveren.

**WAARSCHUWING:** Gebruik het product niet wanneer zich personen, met name kinderen of dieren, in het werkgebied bevinden.

**286. WAARSCHUWING:** Houd alle lichaamsdelen uit de buurt van bewegende messen; plaats nooit handen of voeten dichtbij of onder de maaier wanneer deze actief is.

**287. WAARSCHUWING:** Raadpleeg bij een verwonding of ongeval onmiddellijk medische hulp.

**288. WAARSCHUWING:** Het niet naleven van de instructies in de gebruikershandleiding kan leiden tot verwondingen of de dood van gebruikers of omstanders.

**289. WAARSCHUWING:** Het negeren van deze instructies kan ook schade toebrengen aan de maaier, materialen of de omgeving.

**290. WAARSCHUWING:** Houd de maaier tijdens gebruik altijd binnen 6 meter van uw positie en voorkom dat deze buiten uw gezichtsveld komt.

**291. WAARSCHUWING:** Bedien de maaier niet op blote voeten of met open-toe schoeisel.

**292. WAARSCHUWING:** Laad de maaier, voedingseenheid, basisstation of stopcontact niet op als deze nat zijn.

**293. WAARSCHUWING:** Controleer vóór aansluiting of het voedings snoer of de stekker intact is; niet gebruiken als deze beschadigd zijn.

**294. WAARSCHUWING:** Houd tijdens het opladen weg van licht ontvlambare of brandbare materialen.

**295. WAARSCHUWING:** Als u tijdens het opladen ongebruikelijke geuren, geluiden of lichtsignalen opmerkt, stop de bediening en neem onmiddellijk contact op met de klantenservice.

**296. WAARSCHUWING:** Het is verboden op de maaier of het basisstation te rijden.

**297. WAARSCHUWING:** Vermijd contact met roterende messen te allen tijde.

**298. WAARSCHUWING:** Gooi het product niet op de stortplaats, verbrand het niet en meng het niet met huisvuil. Elektronische componenten en batterijen kunnen ernstige risico's vormen. Voor informatie over batterijen en elektronisch afval, neem contact op met uw huishoudelijk afvalinzamelingsdienst, het lokale of regionale afvalbeheerbureau of de plaats van aankoop.

299. Dit product bevat batterijcomponenten die essentieel zijn voor werking. Volg de volgende richtlijnen om veilig gebruik te waarborgen en de levensduur van het apparaat te verlengen:

**300. Gebruik alleen batterijen geproduceerd door de originele fabrikant. Deze zijn essentieel voor de werking van het apparaat en mogen niet worden aangepast of gedemonteerd.**

**Houd de batterij schoon en droog. Vermijd** blootstelling aan vocht of verontreinigingen die de prestaties kunnen beïnvloeden.

**WAARSCHUWING: Stel de batterij niet bloot aan warmtebronnen of open vuur.** Langdurige blootstelling aan hoge temperaturen kan leiden tot schade of defecten. Bewaar de batterij uit de buurt van direct zonlicht.

**WAARSCHUWING: Voorkom kortsluiting van accupakketten. Bewaar ze op een veilige plek en voorkom contact met geleidend materiaal dat onbedoelde verbindingen kan veroorzaken.**

**WAARSCHUWING: Demonteer of wijzig de accupakketten niet.** Wijzigingen kunnen leiden tot gevaarlijke situaties of schade aan het product.

**WAARSCHUWING: Behandel de batterij met zorg om mechanische schokken te voorkomen. Ruw hanteren kan leiden tot interne beschadiging of lekkage.**

**WAARSCHUWING: In geval van lekkage, voorkom huid- of oogcontact met batterijvloeistoffen.** Spoel de aangetaste delen grondig met water en zoek indien nodig medische hulp.

**WAARSCHUWING: Raadpleeg onmiddellijk een arts als de batterij is ingeslikt.** Inname kan leiden tot ernstige gezondheidscomplicaties.

**WAARSCHUWING: Gebruik alleen de voor dit apparaat aangewezen batterij.** Onverenigbare batterijen kunnen veiligheidsrisico's opleveren of het apparaat beschadigen.

**Houd batterijen buiten het bereik van kinderen. Bewaar ze op een veilige plaats die voor jonge kinderen niet toegankelijk is.**

**WAARSCHUWING: Gooi batterijen op de juiste manier weg in overeenstemming met lokale regelgeving.** Gooi de batterij niet bij het reguliere huishoudelijk afval.

Door deze richtlijnen te volgen, zorgt u voor een veilige werking en verlengt u de levensduur van uw apparaat. Voor vragen of assistentie kunt u contact opnemen met onze klantenservice.

**WAARSCHUWING(NL):** Gebruikers mogen geen niet-originele accessoires gebruiken en het product niet zonder toestemming demonteren of wijzigen. U aanvaardt volledige verantwoordelijkheid voor alle schade, verwondingen en verlies van eigendommen die hierdoor ontstaan. HENGFENG wijst iedere aansprakelijkheid af voor vorderingen, aansprakelijkheden of verliezen voortvloeiend uit letsel, schade of juridische geschillen veroorzaakt door het overtreden van deze voorwaarden, gebrek aan ervaring van de gebruiker of het niet naleven van de instructies in deze handleiding.

Anker reserves the right to modify the product, release firmware updates, and revise this manual at any time without prior notice. Changes may occur due to typographical errors, inaccuracies in current information, or advancements in procedures and equipment, and will be incorporated in updated versions of this manual. Illustrations herein are for reference only and may not accurately depict the actual product. Actual products and specifications may differ due to product updates, which may lead to discrepancies in color, appearance, and other characteristics. Please see the actual product for the most accurate details.

Dit document moet worden beschouwd als een permanent onderdeel van het product en moet altijd samen met het product worden geleverd. Wij waarderen uw keuze voor de eufy robotmaaier!

## Kennisgeving

### Informatie over verwijdering voor gebruikers van afval elektrische en elektronische apparatuur



This symbol on the product or on its packaging indicates that used electrical and electronic products should not be mixed with unsorted municipal waste. For proper treatment, it is your responsibility to dispose of your waste equipment by arranging to return it to designated collection points.

Disposing of this product correctly will help save valuable resources and prevent any potential negative effects on human health and the environment, which could otherwise arise from inappropriate waste handling.

To return your used device, please use the return and collection systems or contact the retailer where the product was purchased, which is free of charge, please contact your local authority for further details of your nearest designated collection point.

Penalties may be applicable for incorrect disposal of this waste, in accordance with your national legislation.

## **EU-CONFORMITEITSVERKLARING**

Dit product voldoet aan de eisen van de Europese Gemeenschap inzake radio-interferentie. Hierbij verklaart Anker Innovations Limited dat het radioapparaat type T280B in overeenstemming is met alle gerelateerde Europese richtlijnen. De volledige tekst van de EU-conformiteitsverklaring is beschikbaar op de volgende website:

<https://support.eufy.com/s/article/Recommend?type=Download&secondType=doc>.

## **Overige informatie**

Instructies voor netwerkconfiguratie

Netwerkconfiguratieproces:

Standaard wordt het apparaat geconfigureerd via BLE (Bluetooth Low Energy) via de mobiele app. Als de BLE-configuratie mislukt, verschijnt een knop om een andere configuratiemethode te proberen (AP-modus).

### **1. BLE (Bluetooth Low Energy)-configuratie**

Activeringsvoorwaarde:

Activeer de Bluetooth-netwerkconfiguratie door op de resetknop van het apparaat te drukken.

Statusbeschrijving:

Wanneer het apparaat nog niet met een netwerk is verbonden, wordt BLE-uitzending automatisch ingeschakeld en worden BLE-services geactiveerd voor netwerkconfiguratie via Bluetooth.

### **2. AP (Access Point)-configuratie:**

Activeringsvoorwaarde:

Activeer de AP-netwerkconfiguratie door op de resetknop van het apparaat te drukken.

Statusbeschrijving:

Wanneer het apparaat nog niet met een netwerk is verbonden, zendt het een open (zonder wachtwoord) en zichtbare AP-hotspot uit om netwerkconfiguratie via de AP-modus te bieden.

Het apparaat zal:

\* Luisteren naar netwerkconfiguratieverzoeken op TCP-poort 6668.

\* Uitzenden via UDP-poort 5353 ter ondersteuning van apparaatdetectie en -verbinding.

Opmerking:

Zorg er tijdens de BLE- en AP-configuratieprocessen voor dat uw netwerkomgeving stabiel is en volg de instructies om de installatie te voltooien. Als u problemen ondervindt, kunt u de resetknop opnieuw indrukken om het configuratieproces te starten.

### **3. Poortinformatie**

TCP-poort 873: Wordt gebruikt voor diagnostiek en ondersteuning tijdens productieprocessen, aftersales service en apparatuuronderhoud.

