

Förpackningens innehåll

Överblick

Innan Montering

1. Ladda ner eufy-appen
2. Lägg till HomeBase Mini (Valfritt)
3. Lägg till kameran
4. Utöka lagringen (valfritt)
5. Dekorera kameran med klistermärken (valfritt)

Montering av kameran

Alternativ 1: På bordet eller hyllan

Alternativ 2: På väggen / taket

Efter montering

1. Anslut till strömkälla
2. Justera kamerans synfält
3. Justera antennen

Lär Dig Mer

Kompatibla enheter

Rekommenderade microSD-kortmärken

Kärnfunktioner och inställningar för kameran

Övrig information

Viktiga säkerhetsanvisningar

Meddelande

Förpackningens innehåll

För kamerainstallation

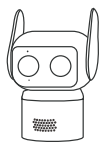

Kameran

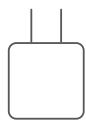

5V/1A USB Adapter

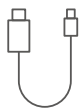

2m USB-C Cable

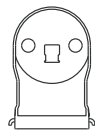

Monteringsfäste

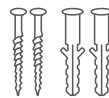

Skruvpaket

För HomeBase-inställning (valfritt)



HomeBase
Mini



5V/2A
Strömadapter

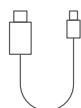

2m
Strömkabel

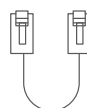

1.2m Ethernet
Cable

Andra

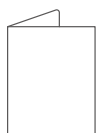

Snabbstartsguide

Verktyg du behöver



Phillips
skruvmejsel

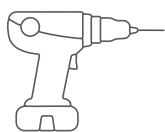

Kraftborr (6 mm)



Hammare

Överblick

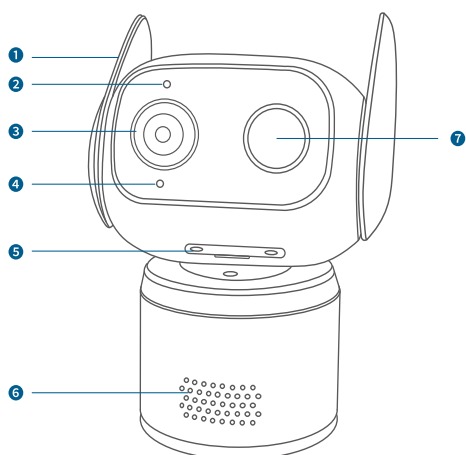

- ① Antenn
- ② Mikrofon
- ③ Kameralins
- ④ LED-indikator
- ⑤ microSD-kortplats
- ⑥ Högtalare
- ⑦ Strålkastare
- ⑧ Type-C-port
- ⑨ Synknapp

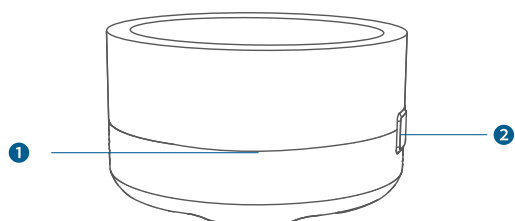
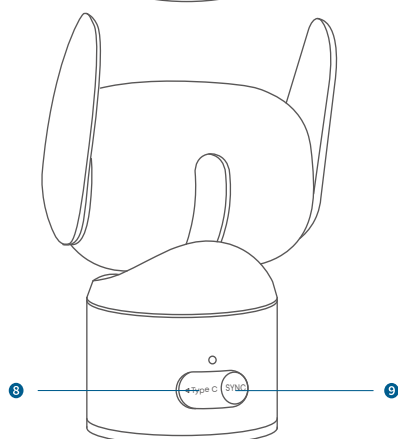

- ① LED-indikator
- ② microSD-kortplats
- ③ SYNC-knapp
- ④ Ethernet-port
- ⑤ USB-C-port

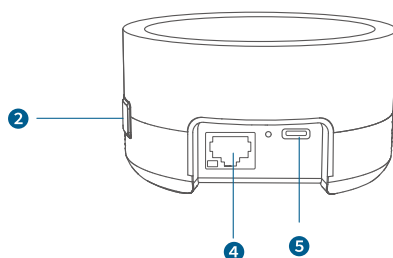
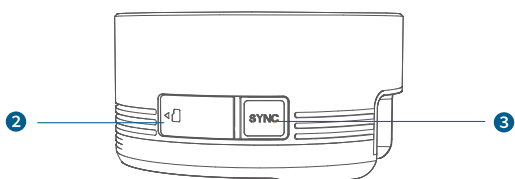

Innan Montering

1. Ladda ner eufy-appen

- ① Ladda ner den senaste versionen av eufy-appen.
- ② Logga in eller skapa ett nytt konto.



2. Lägg till HomeBase Mini (Valfritt)

***För att använda eufy Wired Cam C31 med en HomeBase, lägg till HomeBase först, sedan lägg till kameran.**

- ① Anslut HomeBase Mini med den medföljande 5V/2A strömadaptern och anslut den sedan till din router. Vänta cirka en minut tills det blå ljuset blinkar långsamt.



För att säkerställa korrekt funktion, använd endast den medföljande originala strömadaptern. Om en icke-original adapter måste användas, måste den vara klassad till 5V/2A eller högre för att undvika otillräcklig strömförsörjning.

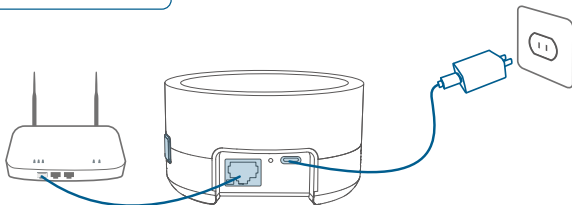
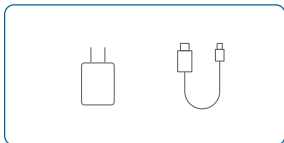

- ② Öppna eufy-appen, skanna QR-koden på HomeBase Mini. Följ sedan instruktionerna i appen för att lägga till enheten.



Under denna process, se till att nätverket är stabilt och att HomeBase är påslagen. Ett fast blått ljus indikerar en lyckad bindning.

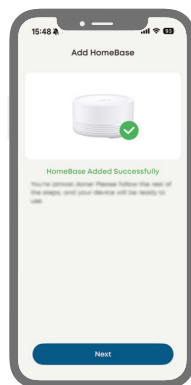
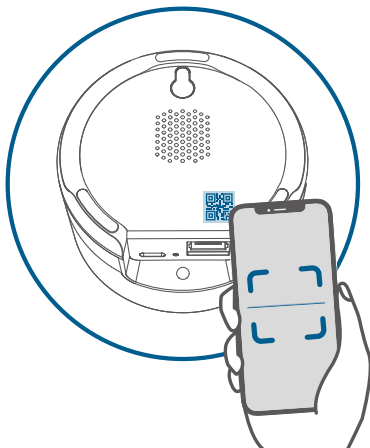

LED-Indikator	Beskrivning
Rött ljus blinkar långsamt	Påslagen, inte ansluten till nätverket
Solid blått ljus	Ansluten till nätverket framgångsrikt
Blått ljus blinkar långsamt	Ansluten till nätverket framgångsrikt men har inte konfigurerats
Solid blått ljus	Framgångsrikt bunden
Fast rött ljus	HomeBase Mini offline / nätverk frånkopplat

3. Lägg till kameran

Öppna eufy-appen, skanna QR-koden på kameran. Följ sedan instruktionerna i appen för att lägga till enheten.

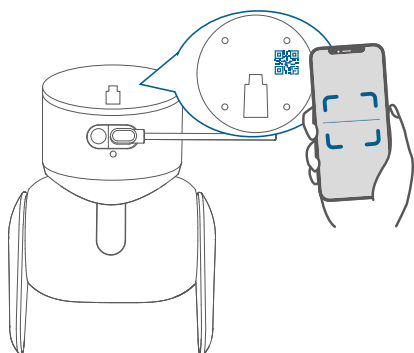

Alternativ 1: Anslut till din router (utan HomeBase Mini)

 Enheten stöder endast 2.4GHz Wi-Fi-nätverk.

Tryck på Anslut till router och följ sedan instruktionerna i appen.

Alternativ 2: Anslut till HomeBase

 Vissa funktioner, t.ex. lokal bionisk själv-lärande ansiktsgenkänning, lagringshantering och spårning mellan kameror, kräver att din eufyCam är ansluten till HomeBase.

- ① Tryck på Anslut till HomeBase.
- ② Tryck och håll ned kamerans SYNC-knapp i cirka 2 sekunder tills det blå ljuset blinkar långsamt med ett pip. Följ sedan instruktionerna i appen för att slutföra parkopplingen.

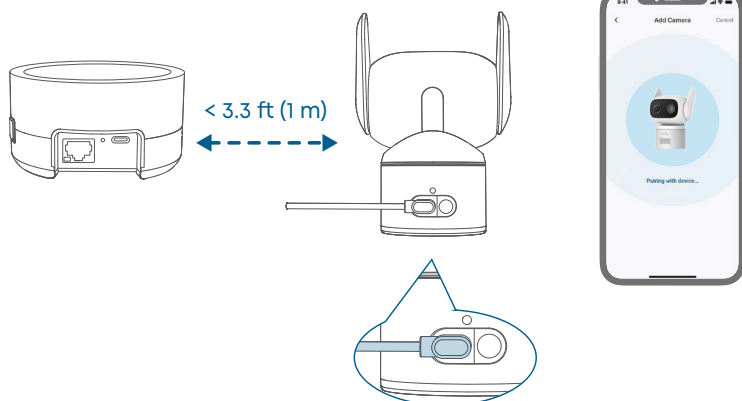
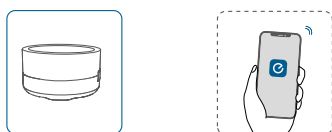

4. Utöka lagringen (valfritt)

4.1 Sätt i microSD-kortet



- När microSD-kortet har satts in kommer det att fungera som det primära lagringsmediet och prioritera lagring av systemgenererad data (såsom loggar och konfigurationsfiler) samt videoinspelningar från kamerorna.
- Sätt inte i eller ta ut microSD-kortet när enheten är påslagen.

• **Utan HomeBase Mini:** Sätt i microSD-kortet (upp till 256GB) i kameran.

① Skruva loss och ta bort locket till microSD-kortplatsen. (A PH0 Phillips-skruvmejsel behövs.)

Obs: De fasta skruvarna sitter kvar på kortplatsens lock. Lossa dem för att ta bort kåpan.

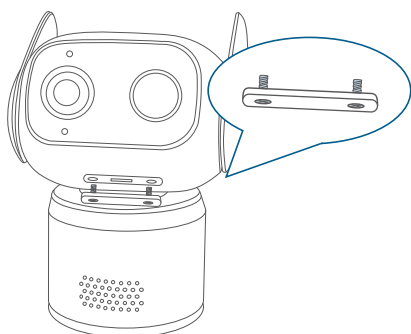
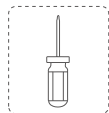
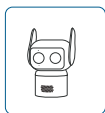

② Sätt i microSD-kortet med kontakterna vända nedåt. Tryck in kortet i kortplatsen tills det klickar på plats.

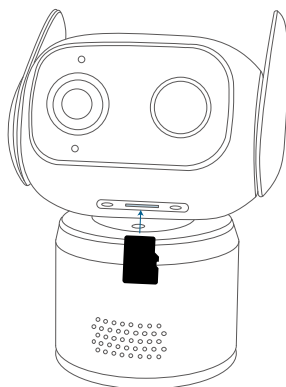

• **Med HomeBase Mini:** Sätt i microSD-kortet (upp till 1TB) i HomeBase

① Öppna silikonlocket till microSD-kortplatsen.

② Sätt i microSD-kortet med kontakterna vända uppåt. Tryck in kortet i kortplatsen tills det klickar på plats.

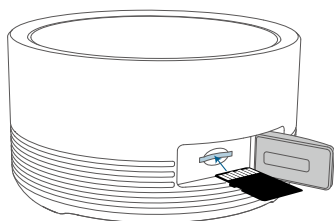

4.2 Ta ut microSD-kortet

För att ta bort microSD-kortet, tryck det inåt tills det fjädrar löst, och dra sedan ut det från facket.

5. Dekorera kameran med klistermärken (valfritt)



Utomhusbruk kan göra att klistermärkenas kanter lyfter med tiden. Detta är normalt och kan försiktigt tryckas tillbaka på plats.

① Rengör och torka ytan där det ska appliceras.

② Välj från

- Mönstrade vattentäta klistermärken
- Vita klistermärken för egna motiv

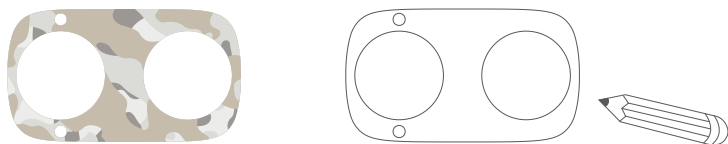

③ När du applicerar klistermärket, se till att mikrofonen och LED-indikatorn förblir fria.

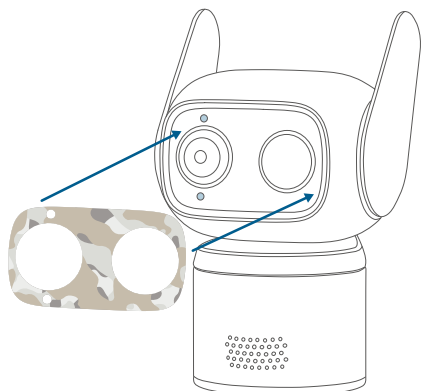

Montering av kameran



För att förhindra nätverksstörningar, håll ett minimiavstånd på 1 m mellan kameran, HomeBase och routern.

! Koppla ur kameran från eluttaget innan montering.

Alternativ 1: På bordet eller hyllan

1. Välj en Plats

Rekommenderad plats:

- Höjd på mindre än 0,8 m
- 0,6 m synfält
- Stark Wi-Fi-signal

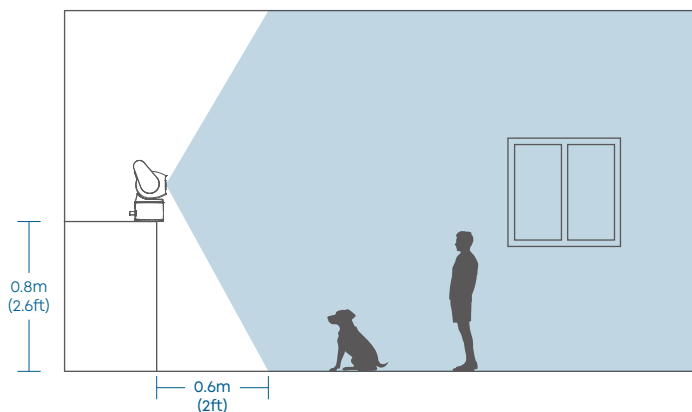

2. Placera kameran

Placera kameran på bordet eller hyllan.

Alternativ 2: På väggen / taket

1. Välj en Plats

Rekommenderad plats:

- Höjd mindre än 2 m
- 7 m synfält
- Stark Wi-Fi-signal

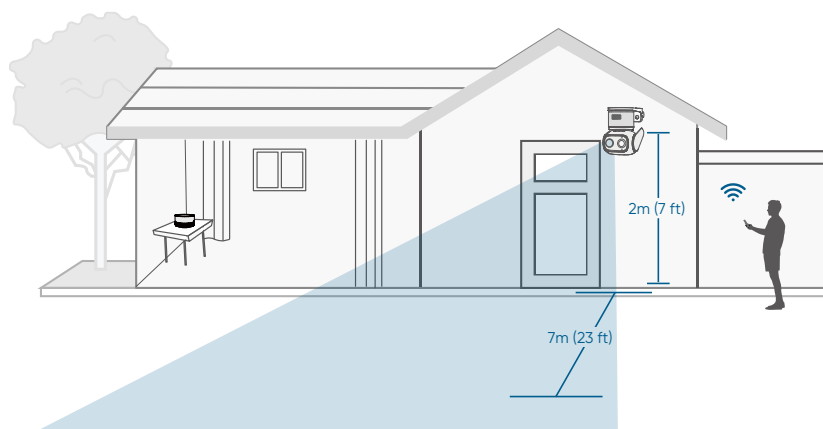

2. Installera monteringsfästet

Detta fäste kan monteras åt båda hållen – fäst bara sidan med 2 hål mot väggen eller taket.

! Installera inte fästet på annat sätt än vad som beskrivs i manualen. Felaktig installation kan resultera i att kameran faller.

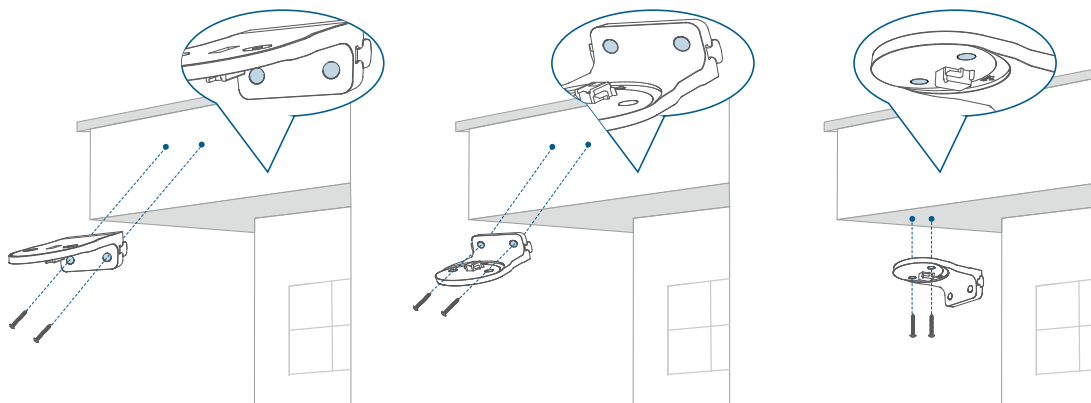
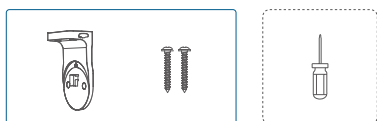

3. Montera Kameran

 Öppningen på kamerans baksida är en dräneringsventil som är säker av konstruktion. Sätt inte in föremål i den.

① Anslut USB-C-kabeln till USB-C-porten

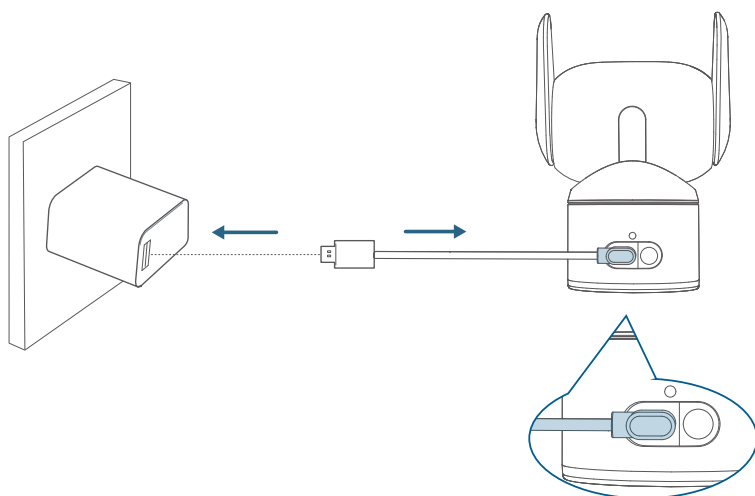

② Fäst kameran i monteringsfästet

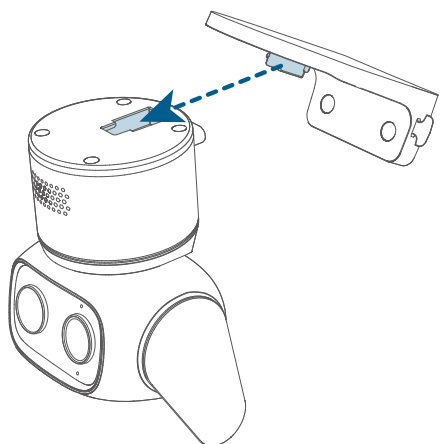
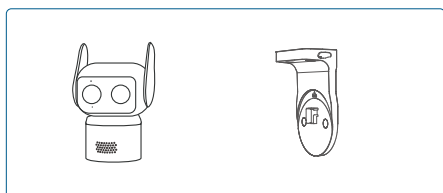

③ Skjut för att låsa kameran

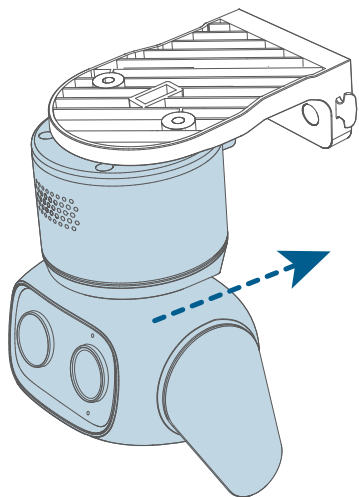

④ Fäst kabeln

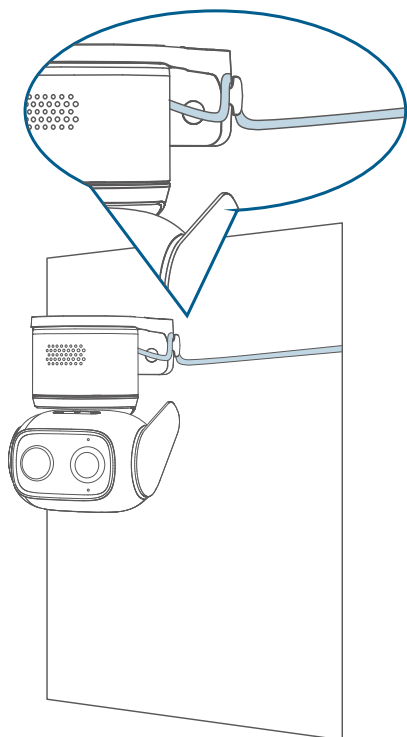

Efter montering

1. Anslut till strömkälla

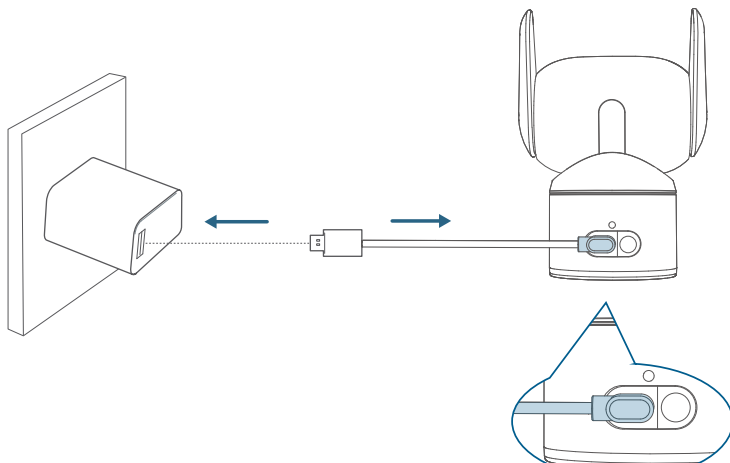

2. Justera kamerans synfält

① Ta bort skyddsfilmen

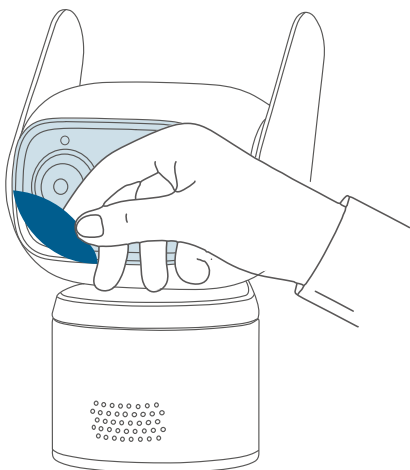

② Rotera kameran via eufy-appen för att få optimal vinkel



Öppningen på kamerans baksida är en dräneringsventil som är säker av konstruktion. Sätt inte in föremål i den.

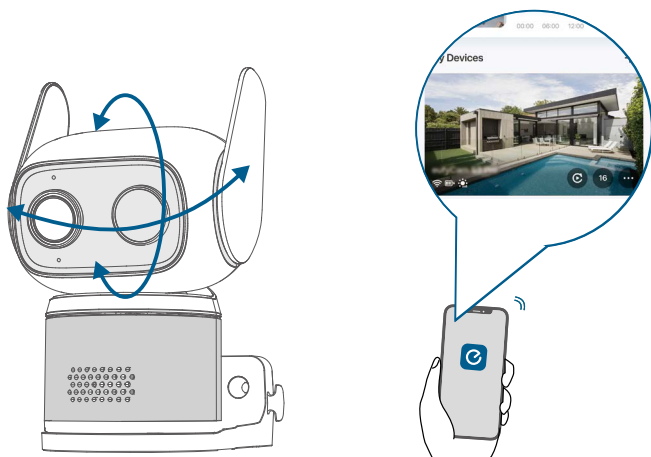

3. Justera antennen

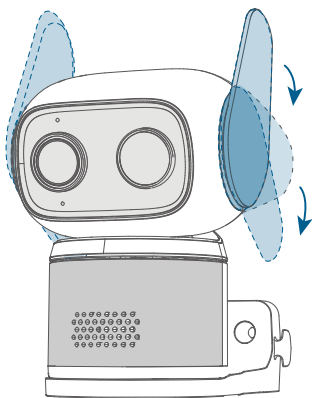

Grattis!



Nu är du redo att använda din eufy Wired Cam C31!
Utforska mer i eufy-appen.

Lär Dig Mer

Kompatibla enheter

Hitta artikelnumret: Artikelnumret (PN) för en eufy-enhet kan hittas på produkten eller i eufy-appen.

(Enhetsinställningar > Allmänt > Om enheten > De första fem tecknen i serienumret)

1. HomeBase-modeller kompatibla med eufy Wired Cam C31 (T817L)

Delnummer	Produktnamn
T8025	HomeBase Mini
T8030	HomeBase 3 (HomeBase S380)

2. eufy-enheter kompatibla med HomeBase Mini (T8025)

Delnummer	Produktnamn
T817L	Wired Cam C31
T8110	eufyCam C35
T8134	SoloCam S220
T8224	Video Doorbell C30
T8170	SoloCam S340
T8416	Indoor Cam S350
T8417	Indoor cam E30
T8425	Floodlight Cam E340
T8426	Floodlight Cam E30
T8214	Video Doorbell E340
T8223	Video Doorbell C31
T8910	Rörelsesensor
T8900	Entry Sensor

Rekommenderade microSD-kortmärken

Varumärke	Hastighetsklass
SAMSUNG	Klass 10
SanDisk	Klass 10
Kingston	Klass 10
Toshiba	Klass 10
PNY	Klass 10
Longsys	Klass 10

Kärnfunktioner och inställningar för kameran

1. Nattvisionsläge

Kameran aktiverar automatiskt nattvisionsläge när svagt ljus upptäcks. Tre mörkerseendelägen är tillgängliga: PureColor (Standard), Spotlights och Infrarött.

Ställ in det via: **Inställningar > Videoinställningar > Mörkerseende**

2. Rörelsedetektering

eufy Wired Cam C31 stöder detektion av personer (aktiverat som standard), fordon och husdjur. När den är ansluten till HomeBase, aktiveras även ansiktigenkänning.

3. Säkerhetsläge

① Redigera läge

Du kan redigera kamerans säkerhetsläge för att aktivera eller inaktivera videoinspelning, aviseringar och larm.

Inställning: Tryck Smart (nederst) > Tryck Lägen > Välj enhet > Välj läge > Markera eller avmarkera alternativ.

② Schemainställningar

Du kan aktivera eller inaktivera säkerhetsläge enligt din förinställda schema.

Ställ in det via: Tryck **Smart** (nederst) > Tryck **Lägen** > Välj enhet > Tryck **Schema** > Tryck „+“ för att lägga till ett schema.

4. Ladda ner inspelningar

Videoinspelningar kan sparas i telefonens galleri.

Ställ in det via: Tryck **Händelser** (nederst) > Spela upp videon för nedladdning > Tryck **Ladda ner**.

Övrig information

eufy Wired Cam C31:

Standardöppen port 1: Wi-Fi (2,4 GHz)

Portbeskrivning:

1. När enheten startas för första gången eller efter en återställning, om det inte finns någon konfigurerad Wi-Fi-information, kan den gå in i nätverksparningsläge (såsom AP/BLE-parning);
2. I normalt arbetsläge kommer den automatiskt att ansluta till routern och spara SSID och lösenord.
3. Om du behöver ändra Wi-Fi-konfigurationen kan du använda appen eller följa instruktionerna i manualen för att konfigurera om nätverket.
4. När enheten är ansluten till HomeBase lyssnar den på UDP-port 10200 för att ta emot ljud- och videodata för interkomfunktionen nedströms.
5. I Solo-läge lyssnar enheten på UDP-port 32108 för att ta emot app- och LAN-enhetsidentifiering och för att etablera P2P-anslutningar.
6. I Solo-läge lyssnar enheten också dynamiskt på slumpmässiga UDP-portar mellan 10000 och 30000 för P2P-kommunikation, inklusive överföring och mottagning av kommandon samt dataöverföring.

Standardöppen port 2: BLE (Bluetooth Low Energy)

Portbeskrivning:

1. Bluetooth förblir inaktiv under enhetens normala drift. Den aktiverar automatiskt sändnings- och kommunikationsfunktioner under ihoppningsprocessen för att möjliggöra nätverkskonfiguration. När nätverkskonfigurationen är klar inaktiveras BLE-parningen automatiskt.
2. När telefonen och kameran ansluts direkt aktiveras Bluetooth automatiskt och tillhandahåller

kommunikationstjänster. När denna funktion är inaktiverad stängs Bluetooth av automatiskt.

HomeBase Mini:

Standard öppen port 1: Wi-Fi (2,4 GHz)

Portbeskrivning:

1. HomeBase aktiverar en Wi-Fi-hotspot vid uppstart för att upprätta anslutning med kamerorna;
2. HomeBase ansluter till din hemrouter via standard Wi-Fi (2,4 GHz/5 GHz) för dataöverföring, fjärrhantering och molnkommunikation. Kryptering använder WPA2 eller högre.

Standardöppen port 2: Ethernet-port

Portbeskrivning:

1. Efter första uppstart eller återställning erhåller HomeBase vanligtvis en IP-adress via DHCP.
2. Kontrollera och bekräfta statusen för Ethernet-anslutningen i enhetens hanteringsgränssnitt eller i appen. För att använda en trådad anslutning, sätt helt enkelt i Ethernet-kabeln och se till att din router eller switch fungerar korrekt.

Viktiga säkerhetsanvisningar

- Det rekommenderade temperaturområdet för T817L är -10°C till 45°C. The USB charging temperature is 0°C to 40°C.
- Den rekommenderade temperaturområdet för T8025 är -10°C till 45°C.
- Om det inte uttryckligen anges att det är säkert att göra det i användarguiden eller instruktionsmanualen, använd inte enheterna i en miljö som överstiger den rekommenderade låga eller höga temperaturen.
- Om det inte uttryckligen anges i användarguiden eller instruktionsmanualen att det är säkert, undvik att utsätta dina enheter för direkt solljus eller mycket fuktiga miljöer.
- Använd inte produkten på något annat sätt än vad som beskrivs här för att undvika personskador eller skador på egendom.
- Användare bör följa lagar och förordningar i de länder och regioner där utrustningen är placerad(used), iaktta yrkesetik, uppmärksamma säkerhetsåtaganden, och strikt förbjuda användning av våra produkter eller utrustning för olagliga ändamål. Vårt företag kommer inte att vara ansvarigt för någon överträdarens rättsliga ansvar under några omständigheter.
- När du laddar, placera enheterna i en miljö med normal rumstemperatur och god ventilation.
- För stickproppsansluten utrustning ska uttaget vara lättåtkomligt.
- Använd endast adaptrar som tillhandahålls av tillverkaren. Användning av obehöriga adaptrar kan innebära fara och bryta mot användarvillkoren och garantivillkoren.

Barnsäkerhet

DENNA ENHET ÄR INTE EN LEKSAKSPLATTA.

Risk för kvävning: Denna produkt innehåller (eller levereras med) smådelar, plastelement, kablar och delar som kan orsaka kvävningrisk. Förvara kameran och dess tillbehör utom räckhåll för små barn. Kontakta omedelbart läkare om smådelar sväljs.

Strypningsrisk: Barn kan strypas i sladdar. Håll sladdar utom räckhåll för barn (mer än 3 ft / 0.9 m bort).

 Sätt inte i eller ta ut MicroSD-kortet medan enheten är påslagen.

Meddelande

EU-försäkran om överensstämmelse

 Denna produkt uppfyller Europeiska gemenskapens krav gällande radiostörningar.

Härmed intygar Anker Innovations Limited att denna enhet uppfyller de väsentliga kraven och andra relevanta bestämmelser i direktiv 2014/53/EU. För överensstämmelseförklaringen, besök webbplatsen: <https://support.eufy.com/s/article/Recommend?type=Download&secondType=doc>.

EU-information om RF-exponering

Maximalt tillåten exponeringsnivå (MPE) har beräknats baserat på ett avstånd på d=20 cm mellan enheten och människokroppen. För att uppfylla kraven för RF-exponering, använd produkter som

upprätthåller ett avstånd på 20 cm mellan enheten och människokroppen.
Frekvensband och effekt är som följer:

Funktion	Frekvensband	Driftsfrekvens	Maximal effekt
Wi-Fi för T817L	2,4 GHz	2 412–2 472 MHz	18.64 dBm
Bluetooth för T817L	2,4 GHz	2 402-2 480 MHz	7.41 dBm
Wi-Fi för T8025	2,4 GHz	2 412–2 472 MHz	19.93 dBm
Sub-1G för T8025	1 GHz	865.925-866.725 MHz	-0.22 dBm

Följande importör är den ansvariga parten (kontakt endast för EU-ärenden):

Anker Innovations Deutschland GmbH | Prinzenallee 15, 40549 Düsseldorf, Germany

 Denna produkt är designad och tillverkad med högkvalitativa material och komponenter som kan återvinnas och återanvändas.

 Den här symbolen betyder att produkten inte får kasseras som hushållsavfall och att den måste lämnas in till lämplig insamlingsanläggning för återvinning. Korrekt kassering och återvinning hjälper till att skydda naturresurser, människors hälsa och miljön. Om du vill ha mer information om kassering och återvinning av den här produkten kan du kontakta kommunen, ortens avfallshanteringstjänst eller butiken där du köpte produkten.